

# Dell Latitude 3550

## 用户手册

管制型号: P38F  
管制类型: P38F001



# 注、小心和警告



**注:**“注”表示可以帮助您更好地使用计算机的重要信息。



**小心:**“小心”表示可能会损坏硬件或导致数据丢失，并说明如何避免此类问题。



**警告:**“警告”表示可能会造成财产损失、人身伤害甚至死亡。

版权所有 © 2015 Dell Inc. 保留所有权利。本产品受美国、国际版权和知识产权法律保护。Dell™ 和 Dell 徽标是 Dell Inc. 在美国和 / 或其他管辖区域的商标。所有此处提及的其他商标和产品名称可能是其各自所属公司的商标。

2014 - 08

Rev. A00

# 目录

|                        |          |
|------------------------|----------|
| <b>1 拆装计算机</b> .....   | <b>5</b> |
| 拆装计算机内部组件之前.....       | 5        |
| 关闭计算机电源.....           | 6        |
| 拆装计算机内部组件之后.....       | 7        |
| <b>2 卸下和安装组件</b> ..... | <b>8</b> |
| 建议工具.....              | 8        |
| 卸下基座盖.....             | 8        |
| 安装基座盖.....             | 9        |
| 取出电池.....              | 10       |
| 安装电池.....              | 11       |
| 卸下硬盘驱动器.....           | 11       |
| 安装硬盘驱动器.....           | 12       |
| 卸下 WLAN 卡.....         | 13       |
| 安装 WLAN 卡.....         | 13       |
| 卸下系统风扇.....            | 14       |
| 安装系统风扇.....            | 15       |
| 卸下键盘.....              | 16       |
| 安装键盘.....              | 17       |
| 卸下基座.....              | 20       |
| 安装基座.....              | 22       |
| 卸下散热器.....             | 23       |
| 安装散热器.....             | 24       |
| 卸下 I/O 板.....          | 24       |
| 安装 I/O 板.....          | 25       |
| 取出币形电池.....            | 25       |
| 安装币形电池.....            | 26       |
| 卸下显示屏部件.....           | 26       |
| 安装显示屏部件.....           | 28       |
| 卸下显示屏挡板.....           | 28       |
| 安装显示屏挡板.....           | 29       |
| 卸下显示屏面板.....           | 29       |
| 安装显示屏面板.....           | 31       |
| 卸下显示屏铰接部件.....         | 31       |
| 安装显示屏铰接部件.....         | 32       |
| 卸下摄像头.....             | 32       |
| 安装摄像头.....             | 33       |

|                                   |           |
|-----------------------------------|-----------|
| 卸下系统板.....                        | 33        |
| 安装系统板.....                        | 35        |
| 卸下扬声器.....                        | 35        |
| 安装扬声器.....                        | 36        |
| 卸下电源连接器.....                      | 37        |
| 安装电源连接器.....                      | 38        |
| <b>3 系统设置程序.....</b>              | <b>39</b> |
| 引导顺序.....                         | 39        |
| 导航键.....                          | 39        |
| 系统设置程序选项.....                     | 40        |
| 更新 BIOS .....                     | 48        |
| 系统密码和设置密码.....                    | 48        |
| 设定系统密码和设置密码.....                  | 49        |
| 删除或更改现有系统密码和/或设置密码.....           | 49        |
| <b>4 Diagnostics (诊断程序) .....</b> | <b>51</b> |
| 增强型预引导系统评估 (ePSA) 诊断程序.....       | 51        |
| 设备状态指示灯.....                      | 51        |
| 电池状态指示灯.....                      | 52        |
| <b>5 规格.....</b>                  | <b>53</b> |
| <b>6 联系 Dell.....</b>             | <b>58</b> |

# 拆装计算机

## 拆装计算机内部组件之前

遵循以下安全原则有助于防止您的计算机受到潜在损坏，并有助于确保您的人身安全。除非另有说明，否则在执行本说明文件中所述的每个步骤前，都要确保满足以下条件：

- 已经阅读了计算机附带的安全信息。
- 以相反顺序执行拆卸步骤可以更换组件或安装单独购买的组件。

 **警告:** 打开主机盖或面板前切断所有电源。执行完计算机组件拆装工作后，装回所有护盖、面板和螺钉后再连接电源。

 **警告:** 拆装计算机内部组件之前，请阅读计算机附带的安全信息。有关安全最佳实践的其他信息，请参阅 [www.dell.com/regulatory\\_compliance](http://www.dell.com/regulatory_compliance) 上的“合规性主页”。

 **小心:** 多数维修只能由经过认证的维修技术人员执行。您只能根据产品说明文件的授权，或者在联机或电话服务和支持小组指导下，进行故障排除和简单的维修。未经 Dell 授权的维修所造成的损坏不在保修范围内。请阅读并遵循产品附带的安全说明。

 **小心:** 为防止静电放电，请使用接地腕带或不时触摸未上漆的金属表面（例如计算机背面的连接器）以导去身上的静电。

 **小心:** 组件和插卡要轻拿轻放。请勿触摸组件或插卡上的触点。持拿插卡时，应持拿插卡的边缘或其金属固定支架。持拿处理器等组件时，请持拿其边缘，而不要持拿插针。

 **小心:** 断开电缆连接时，请握住电缆连接器或其推拉卡舌将其拔出，而不要硬拉电缆。某些电缆的连接器带有锁定卡舌；如果要断开此类电缆的连接，请先向内按压锁定卡舌，然后再将电缆拔出。在拔出连接器的过程中，请保持两边对齐以避免弄弯任何连接器插针。另外，在连接电缆之前，请确保两个连接器均已正确定向并对齐。

 **注:** 您的计算机及特定组件的颜色可能与本说明文件中所示颜色有所不同。

为避免损坏计算机，请在开始拆装计算机内部组件之前执行以下步骤。

1. 确保工作表面平整、整洁，以防止刮伤主机盖。
2. 关闭计算机（请参阅关闭计算机）。
3. 如果已将计算机连接（对接）至对接设备，请断开对接。

 **小心:** 要断开网络电缆的连接，请先从计算机上拔下网络电缆，再将其从网络设备上拔下。

4. 断开计算机上所有网络电缆的连接。
5. 断开计算机和所有连接的设备与各自电源插座的连接。
6. 关闭显示屏并翻转计算机，使其上部朝下放在平整的工作表面上。

 **注:** 为避免损坏系统板，必须在维修计算机之前取出主电池。

7. 取出主电池。

8. 翻转计算机使其上部朝上。
9. 打开显示屏。
10. 按电源按钮以导去系统板上的残留电量。

 小心: 为防止触电, 请始终在打开显示屏之前断开计算机与电源插座的连接。

 小心: 触摸计算机内部任何组件之前, 请先触摸未上漆的金属表面(例如计算机背面的金属)以导去身上的静电。在操作过程中, 请不时触摸未上漆的金属表面, 以导去静电, 否则可能损坏内部组件。

11. 从相应的插槽中卸下所有已安装的 ExpressCard 或智能卡。

## 关闭计算机电源

 小心: 为避免数据丢失, 请在关闭计算机之前, 保存并关闭所有打开的文件, 并退出所有打开的程序。

1. 关闭操作系统:

- 在 Windows 8.1 中:

- 使用触控式设备:

a. 从屏幕右边缘滑动, 打开 Charms 菜单, 然后选择**设置**。

b. 选择  然后选择**关机**。

或

\* 在“主页”屏幕上, 轻触  然后选择**关机**。

- 使用鼠标:

a. 指向屏幕的右上角, 然后单击**设置**。

b. 单击  然后选择**关机**。

或

\* 在“主页”屏幕中, 单击  然后选择**关机**。

- 在 Windows 7 中:

1. 单击**开始** .

2. 单击**关机**。

或

1. 单击**开始** .

2. 然后单击**开始**菜单右下角的箭头(如下所示), 再单击**关机**



2. 确保计算机和所有连接的设备的电源均已关闭。如果关闭操作系统时, 计算机和连接的设备的电源未自动关闭, 请按住电源按钮大约 6 秒钟即可将它们关闭。

## 拆装计算机内部组件之后

完成所有更换步骤后，请确保在打开计算机前已连接好所有外部设备、插卡和电缆。

 **小心: 要避免损坏计算机，请仅使用专门为此 Dell 特定计算机设计的电池。切勿使用为 Dell 其他计算机设计的电池。**

1. 连接所有外部设备（例如端口复制器或介质基座）并装回所有插卡（例如 ExpressCard）。
2. 将电话线或网络电缆连接到计算机。

 **小心: 要连接网络电缆，请先将电缆插入网络设备，然后将其插入计算机。**

3. 装回电池。
4. 将计算机和所有已连接设备连接至电源插座。
5. 打开计算机电源。

## 卸下和安装组件

此部分提供如何从计算机中卸下或安装组件的详细信息。

### 建议工具

执行本说明文件中的步骤可能要求使用以下工具：

- 小型平口螺丝刀
- 0 号梅花槽螺丝刀
- 1 号梅花槽螺丝刀
- 小型塑料划片

### 卸下基座盖

1. 按照“[拆装计算机内部组件之前](#)”中的步骤进行操作。
2. 如图所示执行以下步骤：
  - a. 拧下将基座盖固定至计算机的固定螺钉 [1]。
  - b. 沿着边缘撬动基座盖以松开它 [2]。



3. 如图所示执行以下步骤：
  - a. 以 45 度角部分提起基座盖 [1]。
  - b. 从计算机上卸下基座盖 [2]。



## 安装基座盖

1. 如图所示执行以下步骤：
  - a. 在计算机上将基座盖对齐 [1]。
  - b. 按指示的方向将基座盖放入计算机 [2]。



2. 从侧边开始按压箭头指示的位置。这将使基座盖卡入计算机。

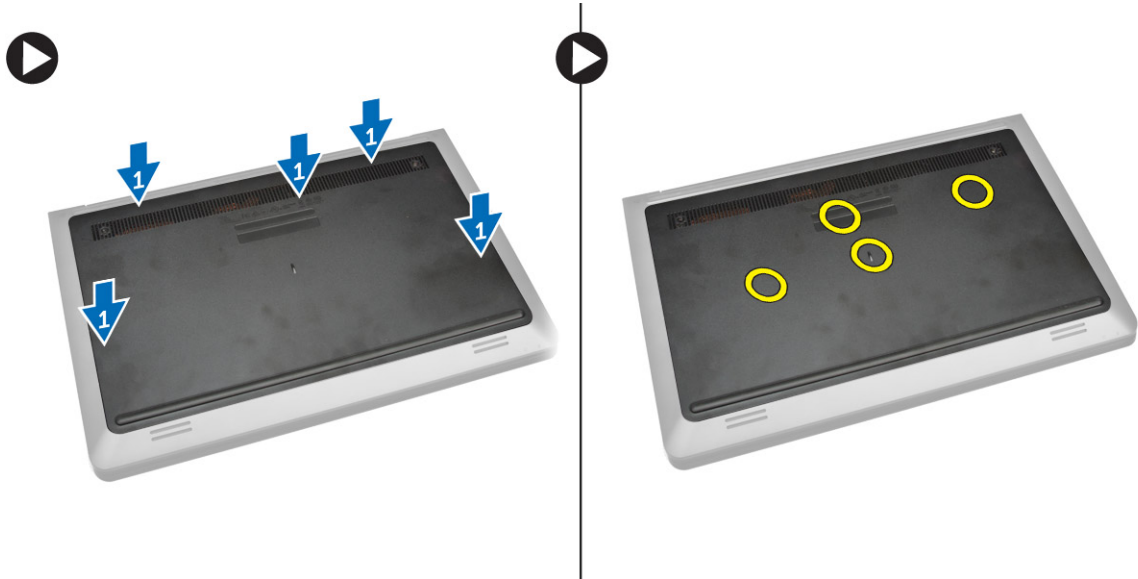

3. 拧紧用于将基座盖固定至计算机的螺钉。
4. 按照[“拆装计算机内部组件之后”](#)中的步骤进行操作。

## 取出电池

1. 按照[“拆装计算机内部组件之前”](#)中的步骤进行操作。
2. 卸下**基座盖**
3. 如图所示执行以下步骤：
  - a. 拧下将电池固定至计算机的螺钉 [1]。
  - b. 取出电池 [2]。

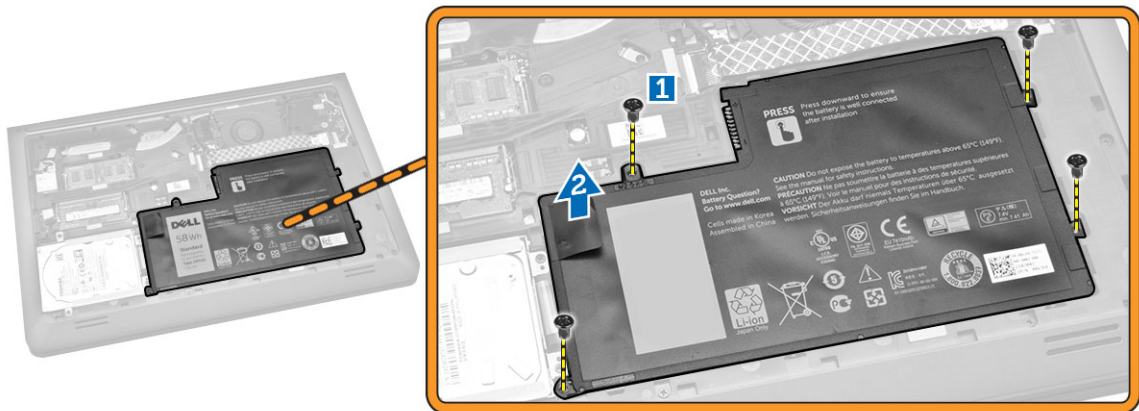

## 安装电池

1. 将电池放置在电池槽中。
2. 安装后按压图中所示的位置，以确保连接稳固。

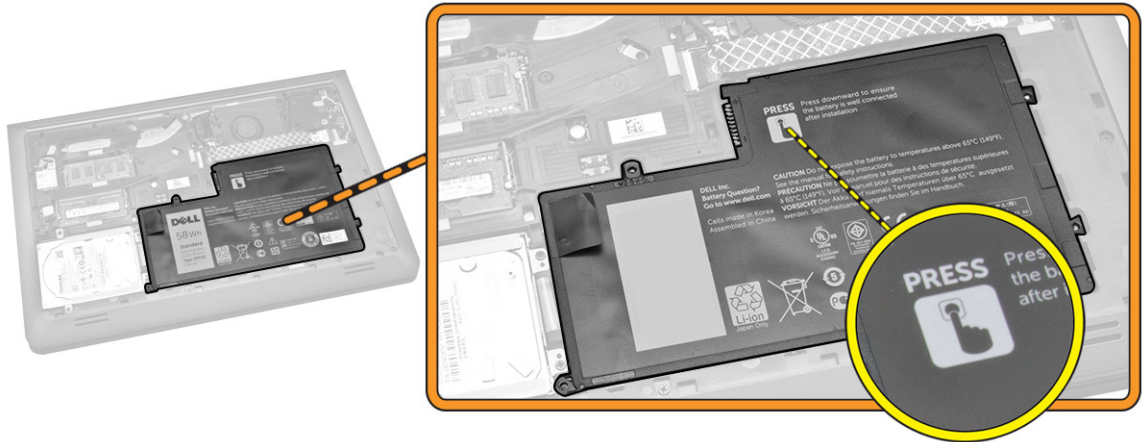

3. 拧紧将电池固定至计算机的螺钉。
4. 安装[基座盖](#)。
5. 按照[“拆装计算机内部组件之后”](#)中的步骤进行操作。

## 卸下硬盘驱动器

1. 按照[“拆装计算机内部组件之前”](#)中的步骤进行操作。
2. 卸下：
  - a. [基座盖](#)
  - b. [电池](#)
3. 如图所示执行以下步骤：
  - a. 拧下将硬盘驱动器固定至计算机的螺钉 [1]。
  - b. 以 45 度角部分提起硬盘驱动器 [2]。
  - c. 滑出硬盘驱动器 [3]。

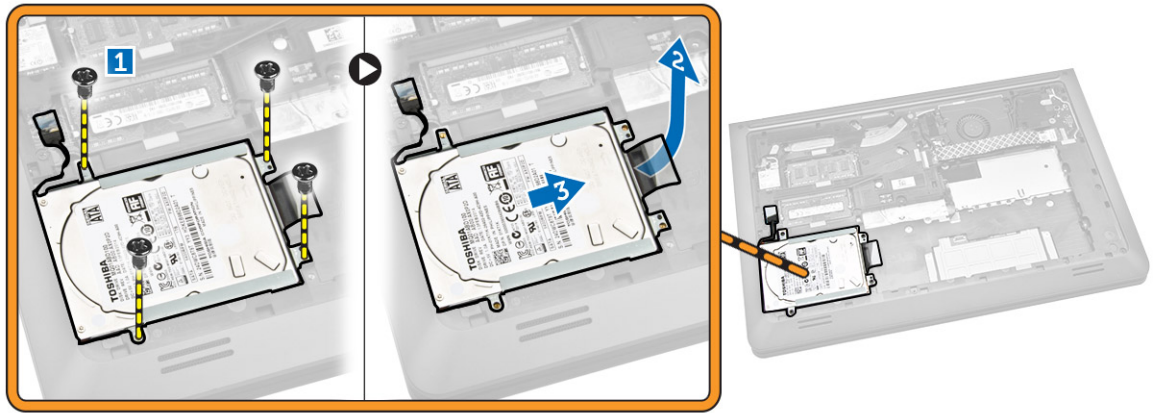

4. 如图所示执行以下步骤：
- a. 断开硬盘驱动器电缆的连接 [1]。
  - b. 从计算机中取出硬盘驱动器 [2]。

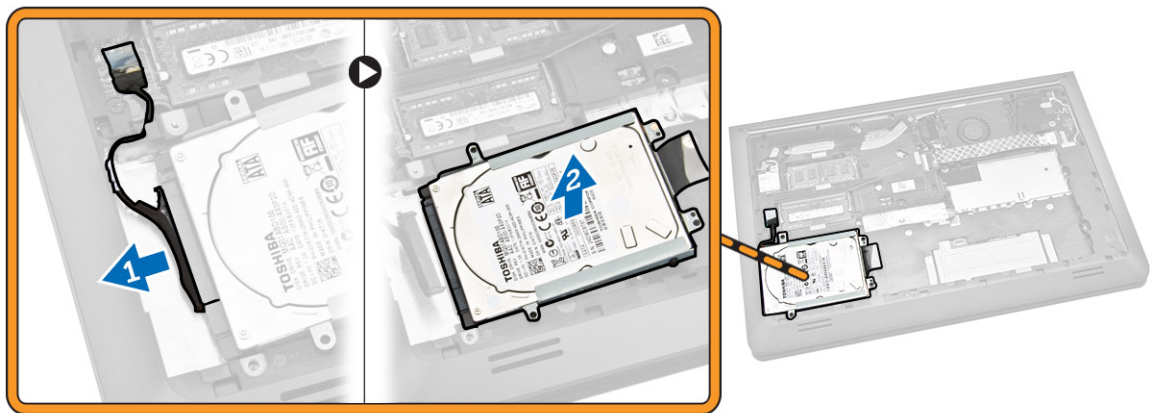

## 安装硬盘驱动器

1. 连接硬盘驱动器电缆。
2. 将硬盘驱动器置于计算机中。
3. 拧紧将硬盘驱动器固定至计算机的螺钉。
4. 安装：
  - a. [电池](#)
  - b. [基座盖](#)
5. 按照“[拆装计算机内部组件之后](#)”中的步骤进行操作。

## 卸下 WLAN 卡

1. 按照“[拆装计算机内部组件之前](#)”中的步骤进行操作。
2. 卸下：
  - a. [基座盖](#)
  - b. [电池](#)
3. 如图所示执行以下步骤：
  - a. 拧下将 WLAN 卡固定到计算机的螺钉 [1]。
  - b. 按图示方向提起卡舌 [2]。
  - c. 断开将 WLAN 卡连接至计算机的电缆 [3]。

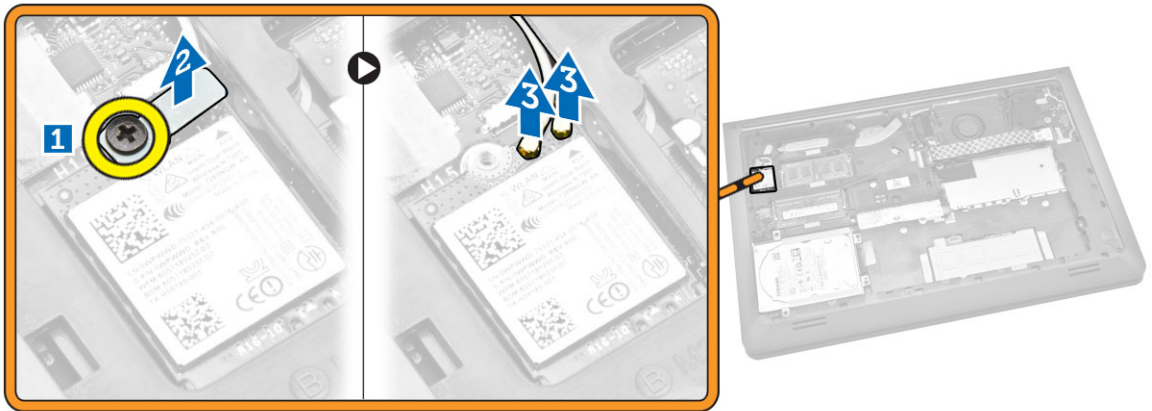

4. 将 WLAN 卡从计算机卸下。

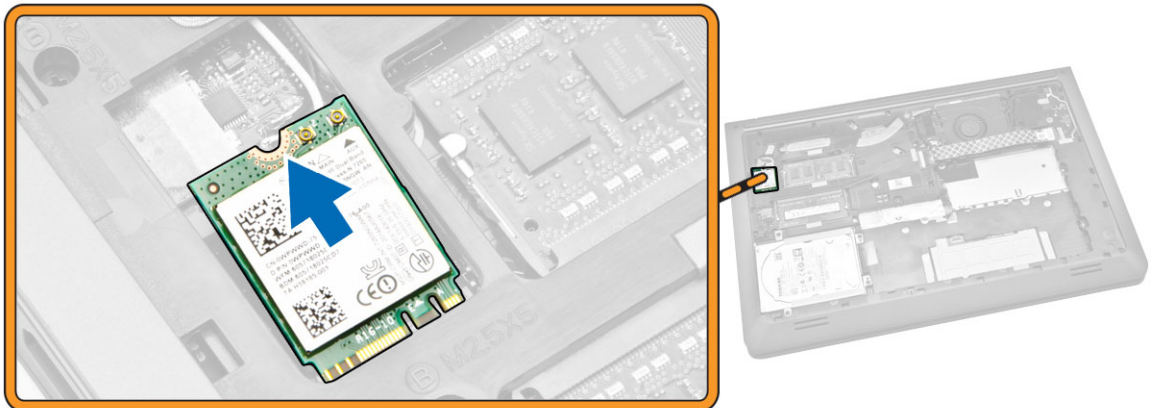

## 安装 WLAN 卡

1. 将 WLAN 卡插入计算机上的插槽。
2. 将 WLAN 天线电缆连接至 WLAN 卡上各自的连接器。

3. 按下锁定卡舌。
4. 拧紧将 WLAN 卡固定至计算机的螺钉。
5. 安装：
  - a. [电池](#)
  - b. [基座盖](#)
6. 按照“[拆装计算机内部组件之后](#)”中的步骤进行操作。

## 卸下系统风扇

1. 按照“[拆装计算机内部组件之前](#)”中的步骤进行操作。
2. 卸下：
  - a. [基座盖](#)
  - b. [电池](#)
3. 如图所示执行以下步骤：
  - a. 提起锁定卡舌 [1]。
  - b. 断开用于固定系统风扇的 I/O 端口电缆 [2]。
  - c. 提起用于固定系统风扇的 I/O 端口电缆 [3]。

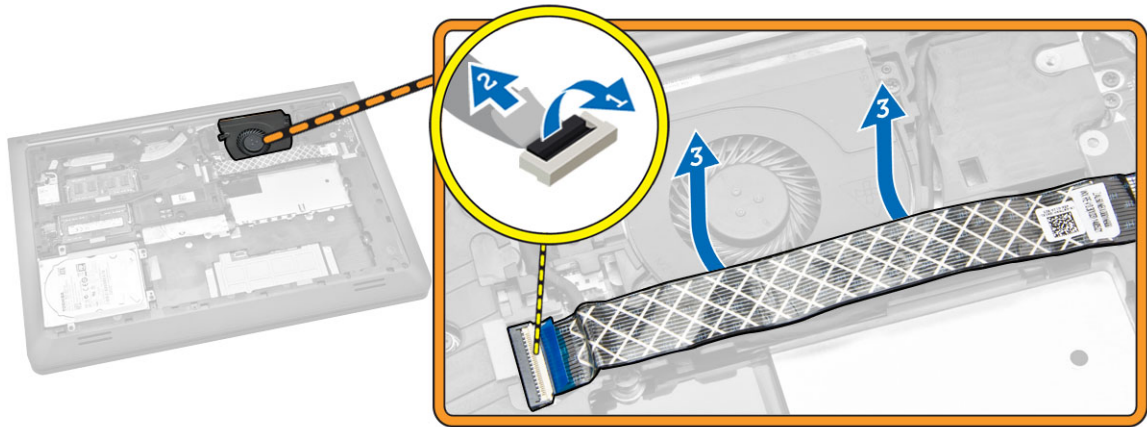

4. 如图所示执行以下步骤：
  - a. 断开风扇电缆与系统板的连接。[1]
  - b. 从插槽中拔出电缆 [2]。

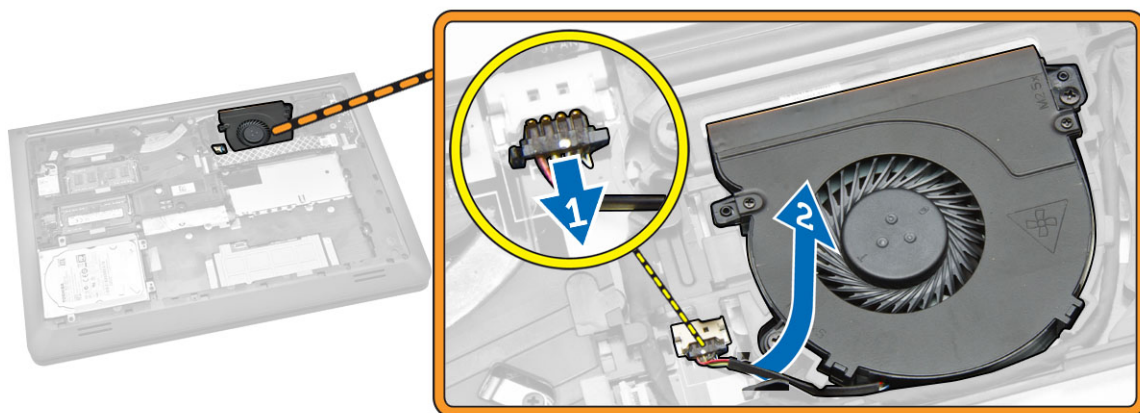

5. 如图所示执行以下步骤：
- a. 拧下将系统风扇固定到计算机的螺钉 [1]。
  - b. 将系统风扇从计算机中取出 [2]。

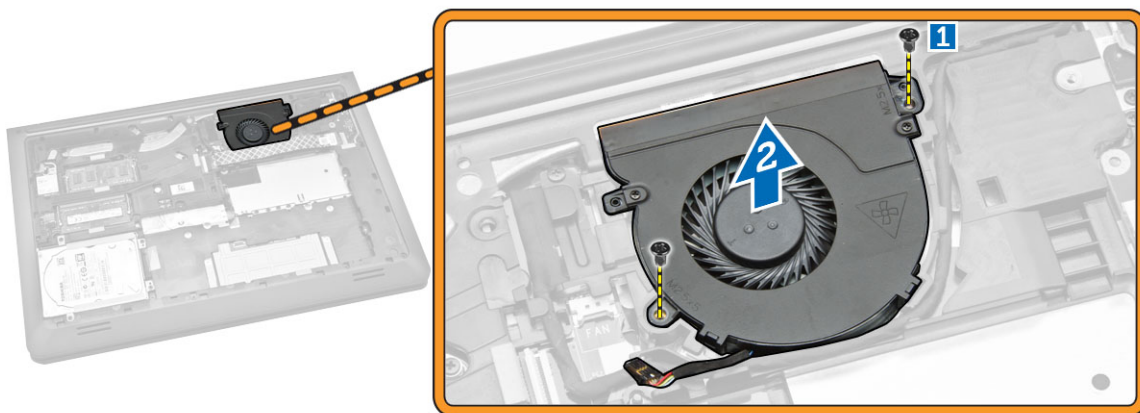

## 安装系统风扇

1. 将系统风扇置于计算机中的插槽。
2. 拧紧螺钉，将系统风扇固定至计算机。
3. 将电缆布设到插槽中。
4. 将风扇电缆连接到计算机。
5. 粘附 I/O 板电缆。
6. 按下锁定卡舌。
7. 安装
  - a. [电池](#)
  - b. [基座盖](#)
8. 按照[拆装计算机内部组件之后](#)中的步骤进行操作。

## 卸下键盘

1. 按照“[拆装计算机内部组件之前](#)”中的步骤进行操作。
2. 卸下：
  - a. [基座盖](#)
  - b. [电池](#)
3. 通过撬动掌垫部件上的卡舌来释放键盘。



4. 如图所示执行以下步骤：
  - a. 将键盘从计算机中提起 [1]。
  - b. 翻转键盘以找到键盘电缆 [2]。

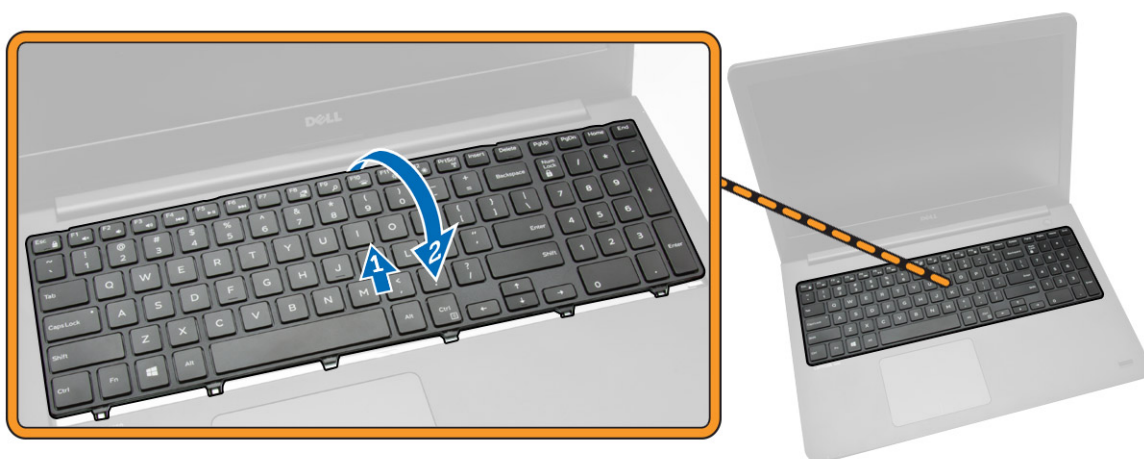

5. 如图所示执行以下步骤：
  - a. 提起锁定卡舌 [1]。
  - b. 断开电缆与锁定卡舌的连接 [2]。
  - c. 断开键盘电缆与计算机的连接 [3]。

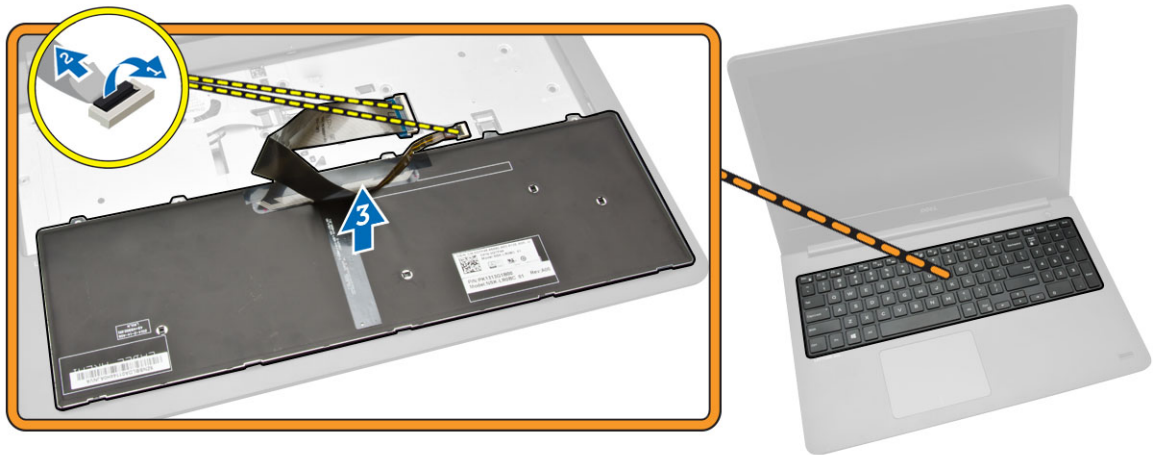

## 安装键盘

### 步骤

 **注:** 如果要安装新的键盘，按照旧键盘上的折叠方式折叠电缆。

1. 将键盘和键盘背光灯电缆滑入各自的连接器，并按下闩锁固定这些电缆。
2. 翻转键盘，将键盘上的卡舌滑入掌垫部件上的插槽，并将键盘卡入到位。

 **小心:** 折叠电缆时请勿过度用力。

收到更换键盘时，键盘上的电缆未折叠。请按照这些说明按照与原来键盘相同的折叠方式折叠更换键盘上的电缆。

1. 将键盘放在平坦清洁的表面上。

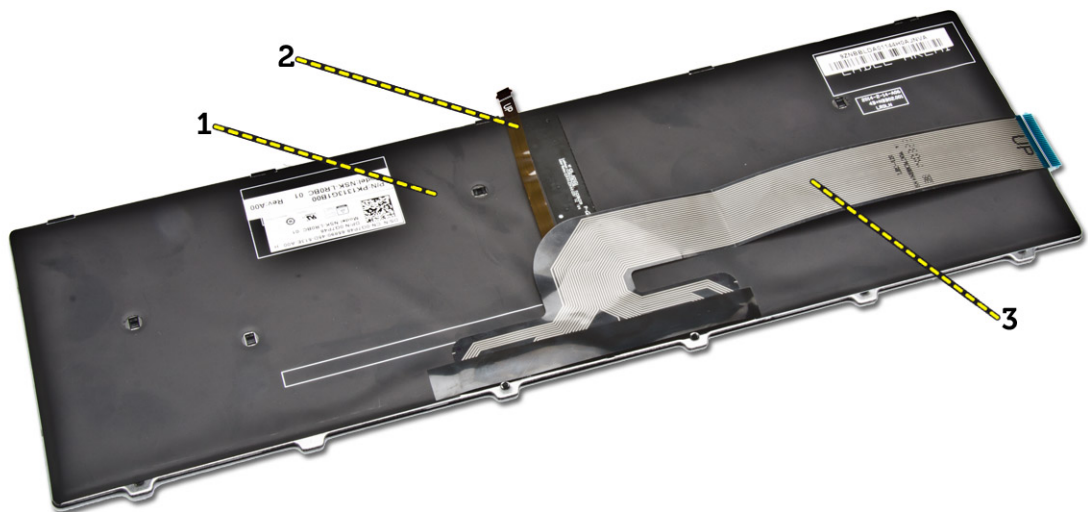

- 1) 键盘
- 2) 键盘背光灯电缆
- 3) 键盘电缆

△ 小心: 折叠电缆时请勿过度用力。

2. 取出键盘电缆。



3. 在折叠线处轻轻松折叠键盘背光灯电缆。

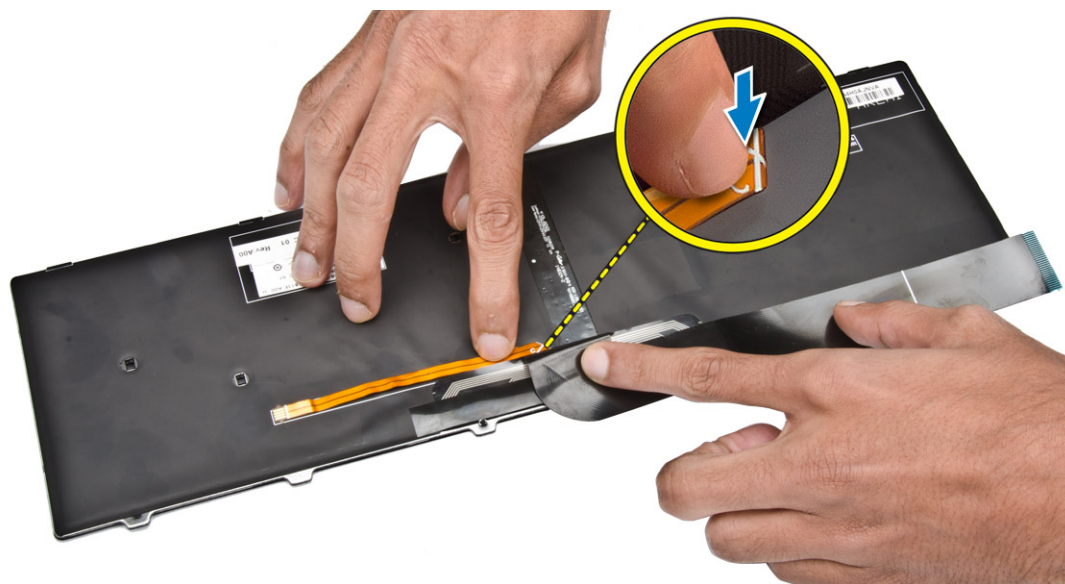

4. 按指示将键盘背光灯电缆放在键盘连接器电缆下。



5. 将键盘电缆连接到系统板上的连接器。
6. 如图所示将键盘对准掌垫，然后向下按，将其卡入到位。

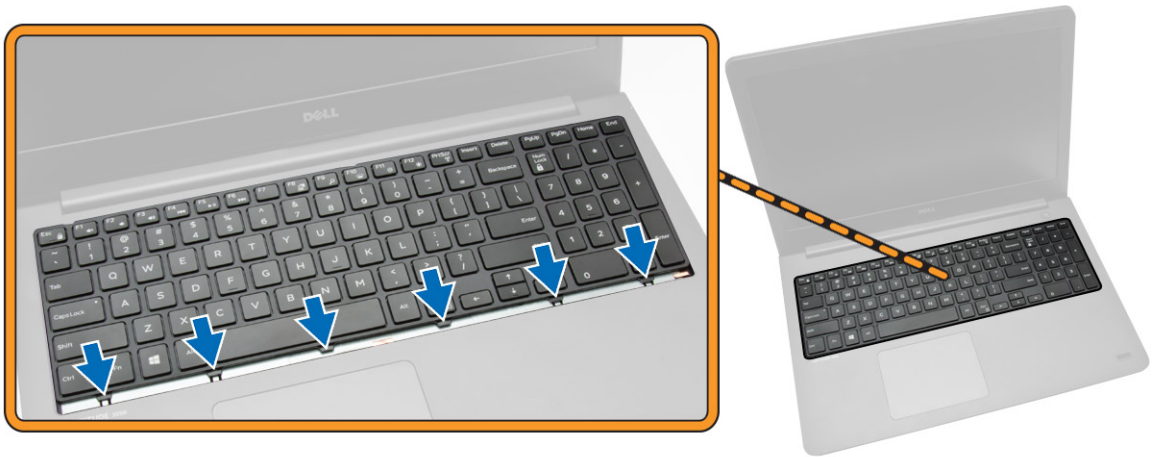

7. 按压键盘的侧边，然后按压图中所示的位置，将其稳固地装入到位。

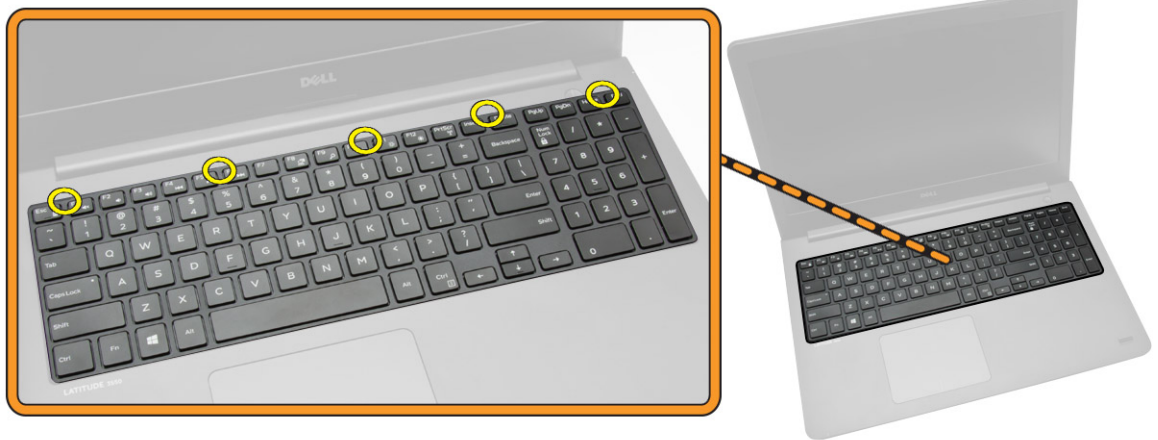

8. 按压图中所示的位置以完成键盘安装。

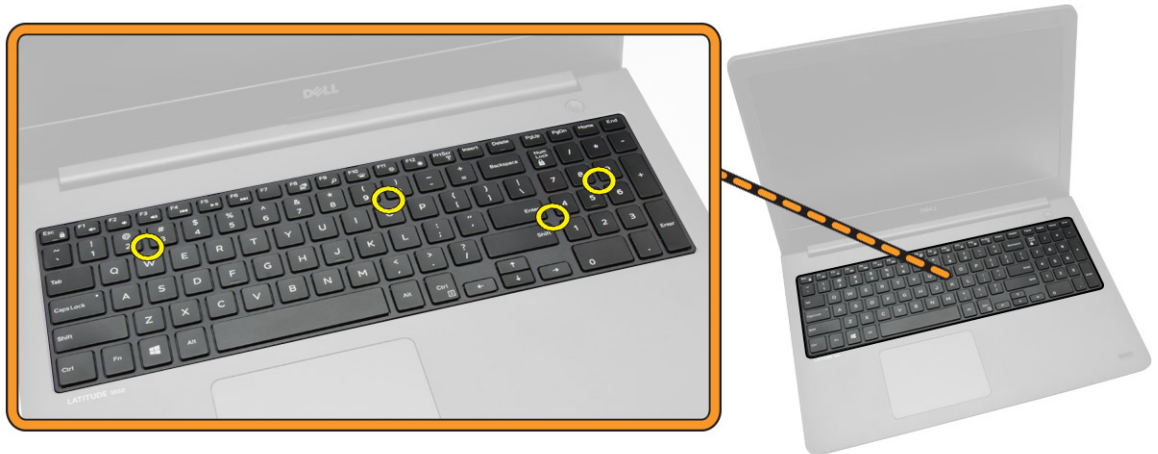

9. 安装:
  - a. [电池](#)
  - b. [底座盖](#)

## 卸下底座

1. 按照“[拆装计算机内部组件之前](#)”中的步骤进行操作。
2. 卸下:
  - a. [底座盖](#)
  - b. [电池](#)
  - c. [硬盘驱动器](#)
  - d. [系统风扇](#)
  - e. [键盘](#)
3. 将计算机翻转过来，然后拧下将掌垫部件固定至系统板的螺钉。

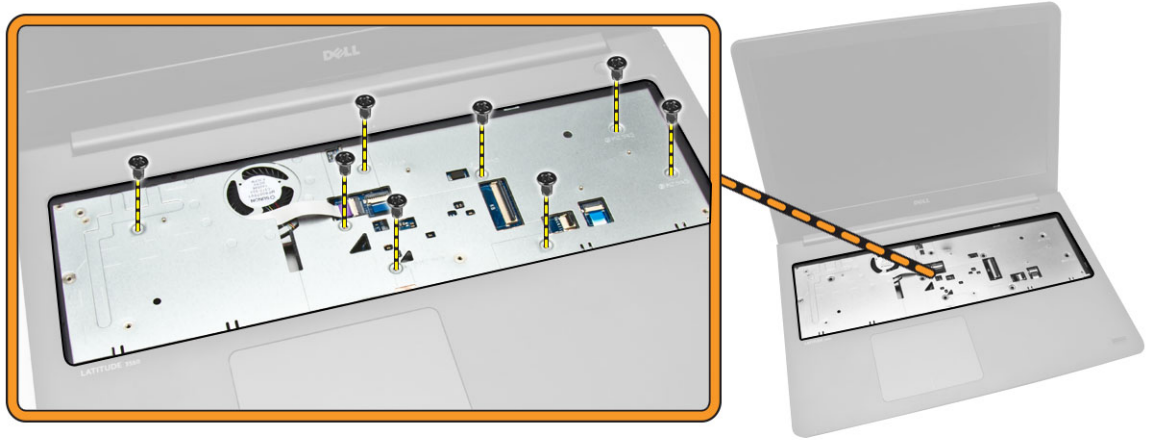

4. 如图所示执行以下步骤:
- 拧下将显示屏电缆固定至计算机的螺钉 [1]。
  - 拧下将显示屏电缆固定至计算机的卡舌 [2]。
  - 剥下用于固定硬盘驱动器连接器的胶带 [3]。
  - 断开硬盘驱动器连接器 [4]。

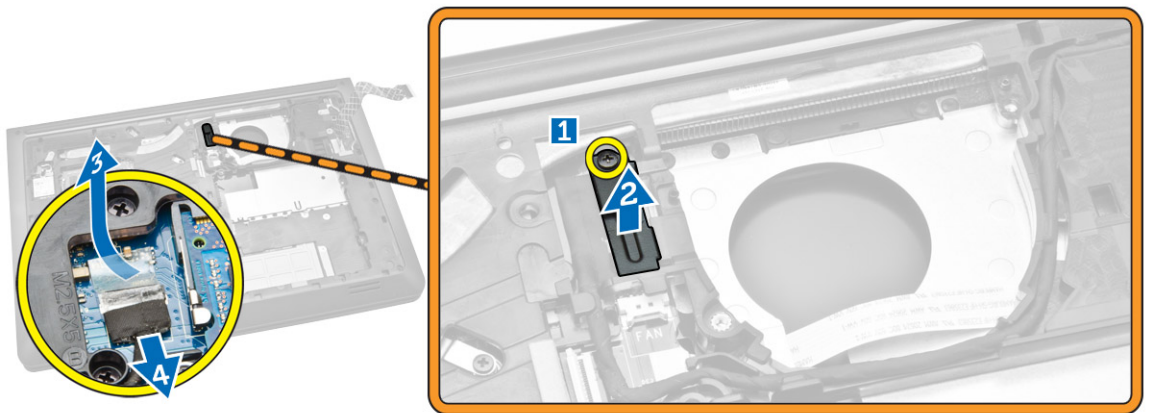

5. 如图所示执行以下步骤:
- 断开显示屏电缆 [1]。
  - 从插槽中拔出电缆 [2]。

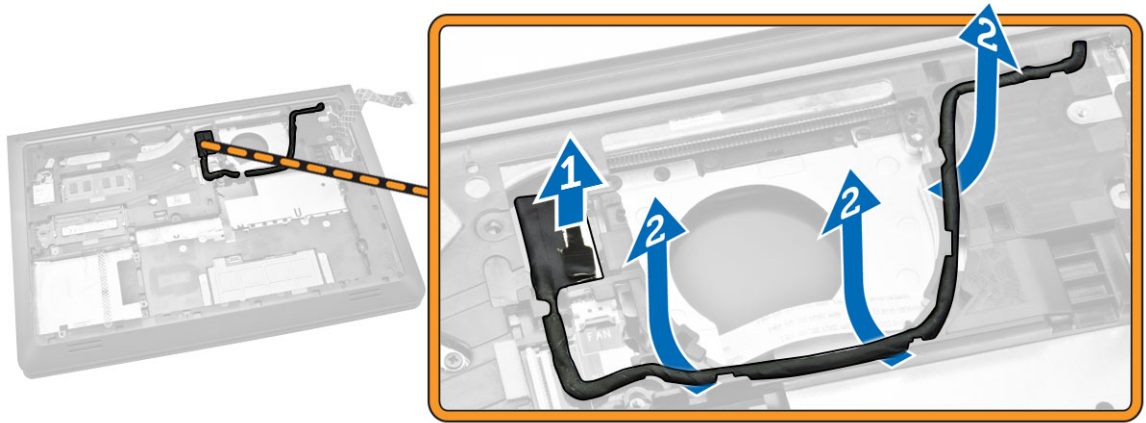

6. 如图所示执行以下步骤：
- 卸下将底盖固定至计算机的螺钉 [1]。
  - 撬起基座的边缘 [2]。
  - 提起基座 [3]。

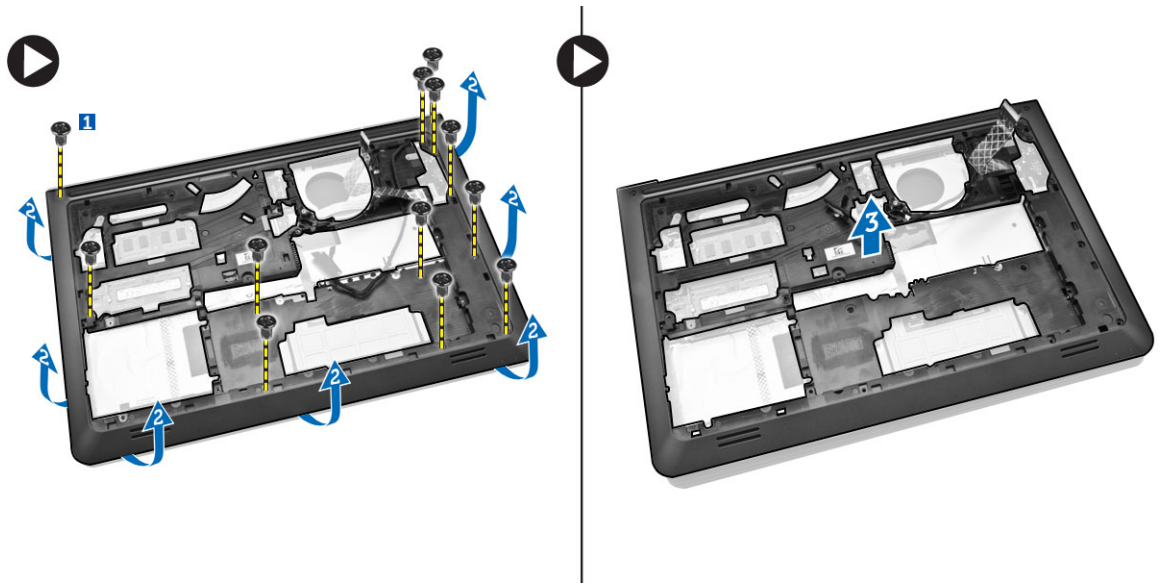

## 安装基座

- 将基座放置在计算机上。
- 拧紧螺钉，将基座固定至计算机。
- 将显示屏电缆布设到插槽中。
- 连接显示屏电缆。
- 按下卡舌，直至显示屏电缆固定到位。
- 拧紧螺钉。
- 将计算机翻转过来并拧紧将掌垫固定到位的螺钉。

8. 安装:
  - a. [键盘](#)
  - b. [系统风扇](#)
  - c. [硬盘驱动器](#)
  - d. [电池](#)
  - e. [基座盖](#)
9. 按照[拆装计算机内部组件之后](#)中的步骤进行操作。

## 卸下散热器

1. 按照[拆装计算机内部组件之前](#)中的步骤进行操作。
2. 卸下:
  - a. [基座盖](#)
  - b. [电池](#)
  - c. [硬盘驱动器](#)
  - d. [WLAN 卡](#)
  - e. [系统风扇](#)
  - f. [键盘](#)
  - g. [基座](#)
3. 如图所示执行以下步骤:
  - a. 拧下将散热器固定到系统板上的螺钉 [1]。
  - b.

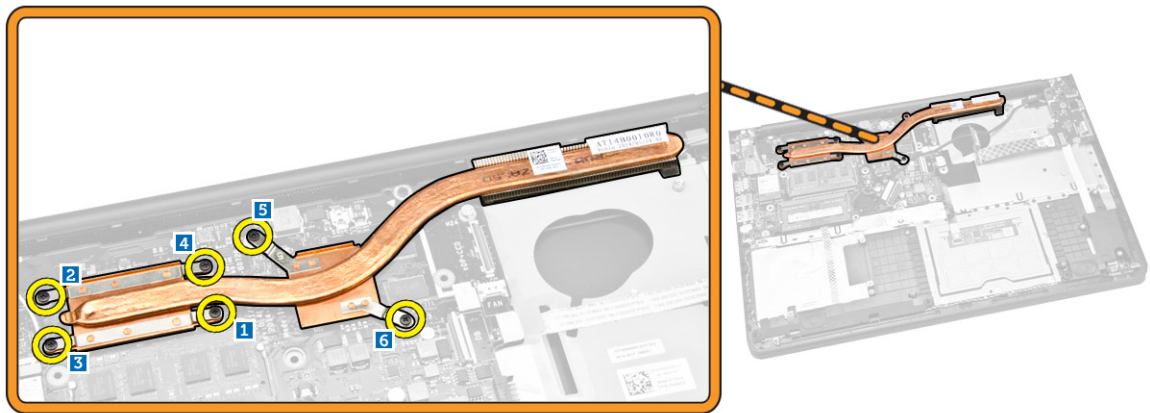

4. 将散热器从计算机中提出。

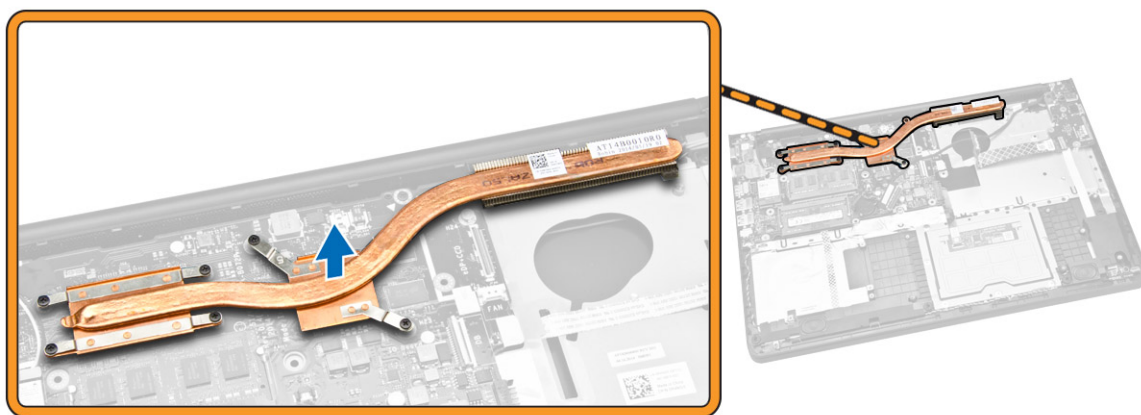

## 安装散热器

1. 将散热器置于计算机中的插槽。
2. 拧紧用于将散热器固定至计算机的螺钉。
3. 安装：
  - a. [基座](#)
  - b. [键盘](#)
  - c. [系统风扇](#)
  - d. [WLAN 卡](#)
  - e. [硬盘驱动器](#)
  - f. [电池](#)
  - g. [基座盖](#)
4. 按照“[拆装计算机内部组件之后](#)”中的步骤进行操作。

## 卸下 I/O 板

1. 按照“[拆装计算机内部组件之前](#)”中的步骤进行操作。
2. 卸下：
  - a. [基座盖](#)
  - b. [电池](#)
  - c. [硬盘驱动器](#)
  - d. [WLAN 卡](#)
  - e. [系统风扇](#)
  - f. [键盘](#)
  - g. [基座](#)
3. 如图所示执行以下步骤：
  - a. 卸下将 I/O 板电缆固定至系统板的螺钉 [1]。
  - b. 从系统板上提起 I/O 板 [2]。

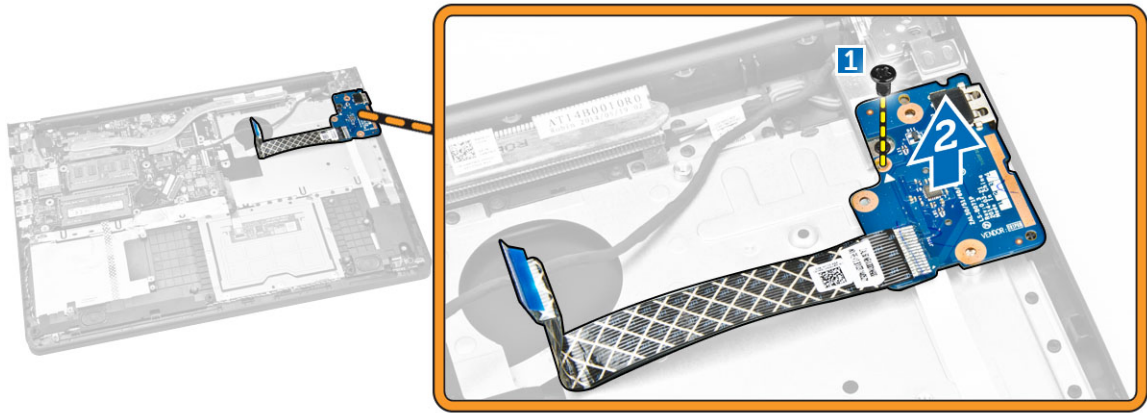

## 安装 I/O 板

1. 将 I/O 板放入计算机中。
2. 拧紧螺钉，以将 I/O 板固定至计算机。
3. 安装：
  - a. [基座](#)
  - b. [键盘](#)
  - c. [系统风扇](#)
  - d. [WLAN 卡](#)
  - e. [硬盘驱动器](#)
  - f. [电池](#)
  - g. [基座盖](#)
4. 按照“[拆装计算机内部组件之后](#)”中的步骤进行操作。

## 取出币形电池

1. 按照“[拆装计算机内部组件之前](#)”中的步骤进行操作。
2. 卸下：
  - a. [基座盖](#)
  - b. [电池](#)
  - c. [硬盘驱动器](#)
  - d. [WLAN 卡](#)
  - e. [系统风扇](#)
  - f. [键盘](#)
  - g. [基座](#)
3. 如图所示执行以下步骤：
  - a. 断开币形电池电缆与计算机的连接 [1]。
  - b. 从计算机中取出币形电池 [2]。

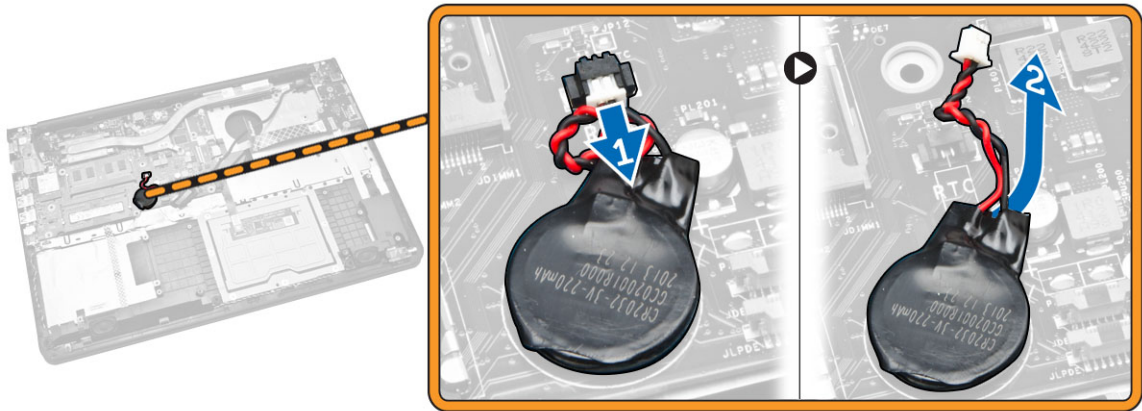

## 安装币形电池

1. 将币形电池放置在计算机上。
2. 将币形电池电缆连接到计算机。
3. 安装：
  - a. [基座](#)
  - b. [键盘](#)
  - c. [系统风扇](#)
  - d. [WLAN 卡](#)
  - e. [硬盘驱动器](#)
  - f. [电池](#)
  - g. [基座盖](#)
4. 按照“[拆装计算机内部组件之后](#)”中的步骤进行操作。

## 卸下显示屏部件

1. 按照“[拆装计算机内部组件之前](#)”中的步骤进行操作。
2. 卸下：
  - a. [基座盖](#)
  - b. [电池](#)
  - c. [硬盘驱动器](#)
  - d. [WLAN 卡](#)
  - e. [系统风扇](#)
  - f. [键盘](#)
  - g. [基座](#)
3. 如图所示执行以下步骤：
  - a. 断开显示屏电缆与计算机的连接 [1]。
  - b. 拧下用于固定显示屏部件的螺钉 [2]。
  - c. 从计算机中提起显示屏部件 [3]。

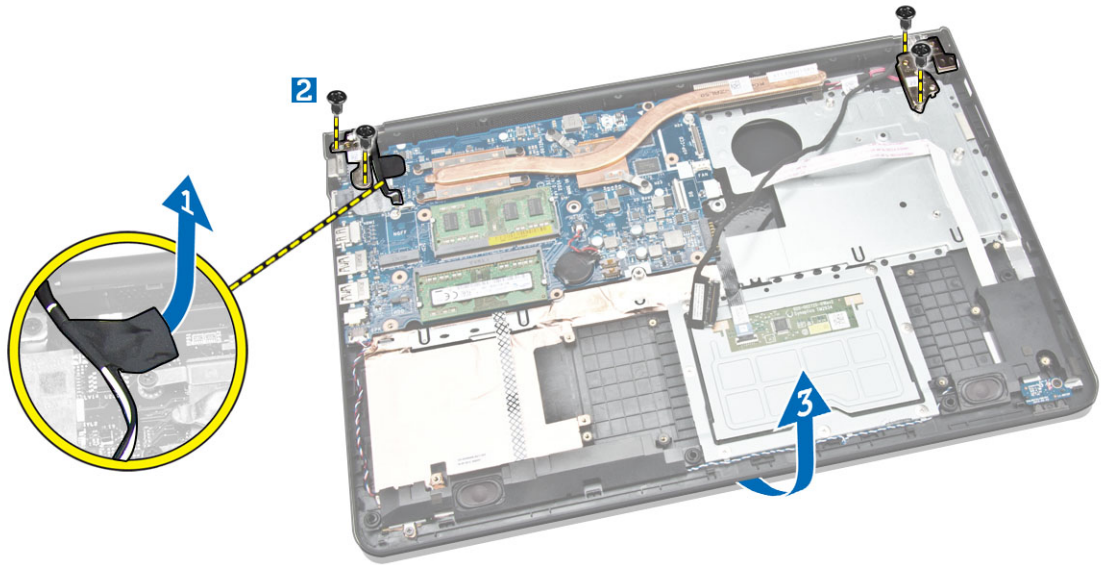

4. 提起底座，将其滑出。

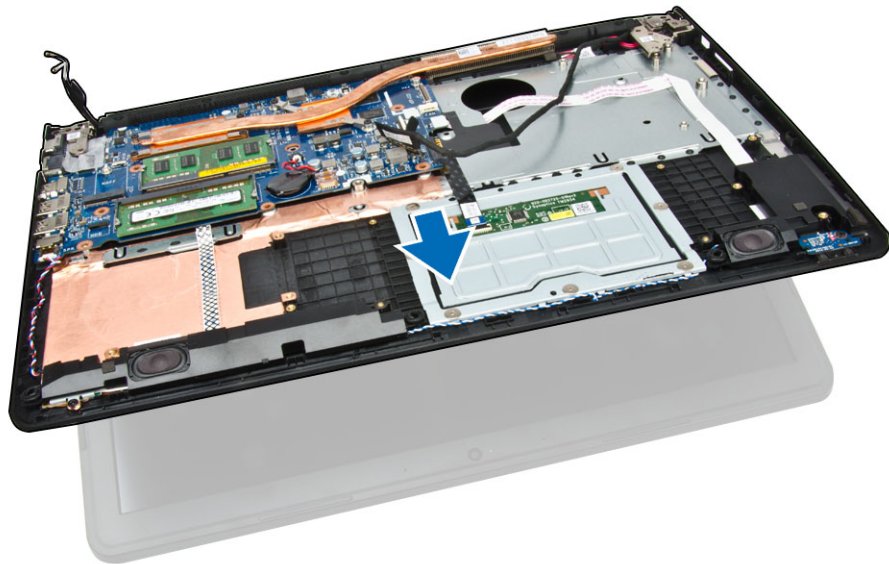

5. 卸下显示屏部件。



## 安装显示屏部件

1. 将显示屏部件放在计算机上。
2. 拧紧将显示屏部件固定至计算机的螺钉。
3. 粘上用于将 WLAN 电缆固定至计算机的胶带。
4. 安装：
  - a. [基座](#)
  - b. [键盘](#)
  - c. [系统风扇](#)
  - d. [WLAN 卡](#)
  - e. [硬盘驱动器](#)
  - f. [电池](#)
  - g. [基座盖](#)
5. 按照“[拆装计算机内部组件之后](#)”中的步骤进行操作。

## 卸下显示屏挡板

1. 按照“[拆装计算机内部组件之前](#)”中的步骤进行操作。
2. 卸下：
  - a. [基座盖](#)
  - b. [电池](#)
  - c. [硬盘驱动器](#)
  - d. [WLAN 卡](#)
  - e. [系统风扇](#)
  - f. [键盘](#)
  - g. [显示屏部件](#)
3. 如图所示执行以下步骤：
  - a. 撬动显示屏挡板的边缘 [1]。

- b. 卸下显示屏挡板 [2]。

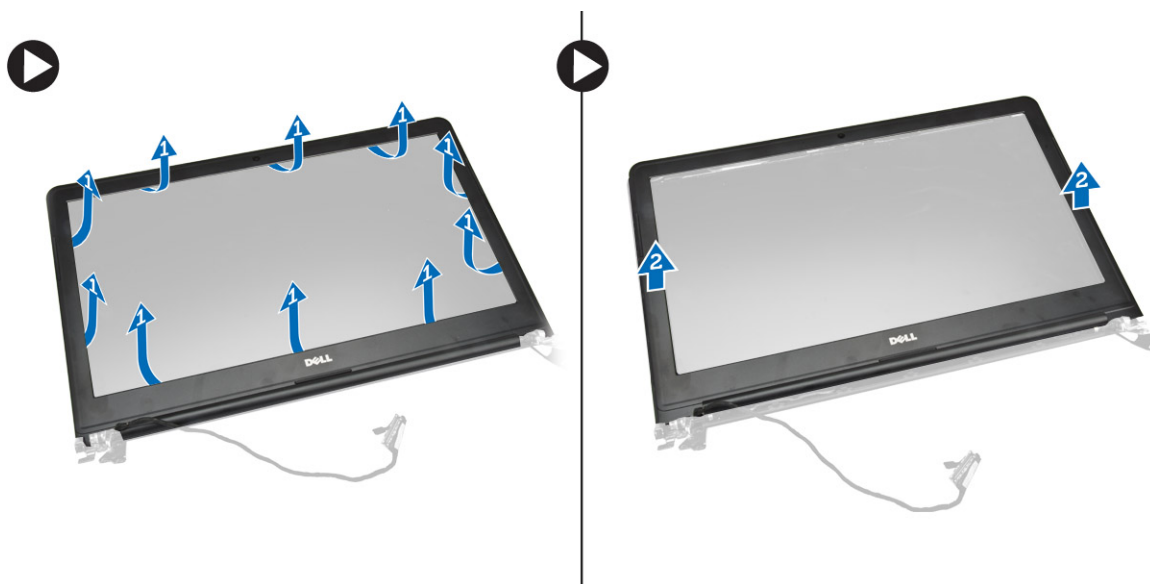

## 安装显示屏挡板

1. 将显示屏挡板对齐到位，然后将其卡入到位。
2. 连接显示屏部件电缆。
3. 安装：
  - a. [显示屏部件](#)
  - b. [基座](#)
  - c. [键盘](#)
  - d. [系统风扇](#)
  - e. [WLAN 卡](#)
  - f. [硬盘驱动器](#)
  - g. [电池](#)
  - h. [基座盖](#)
4. 按照“[拆装计算机内部组件之后](#)”中的步骤进行操作。

## 卸下显示屏面板

1. 按照“[拆装计算机内部组件之前](#)”中的步骤进行操作。
2. 卸下：
  - a. [基座盖](#)
  - b. [电池](#)
  - c. [硬盘驱动器](#)
  - d. [WLAN 卡](#)
  - e. [系统风扇](#)
  - f. [键盘](#)
  - g. [显示屏部件](#)
  - h. [显示屏挡板](#)

3. 如图所示执行以下步骤：
- a. 拧下用于固定显示屏面板的螺钉 [1]。
  - b. 提起显示屏面板 [2]。

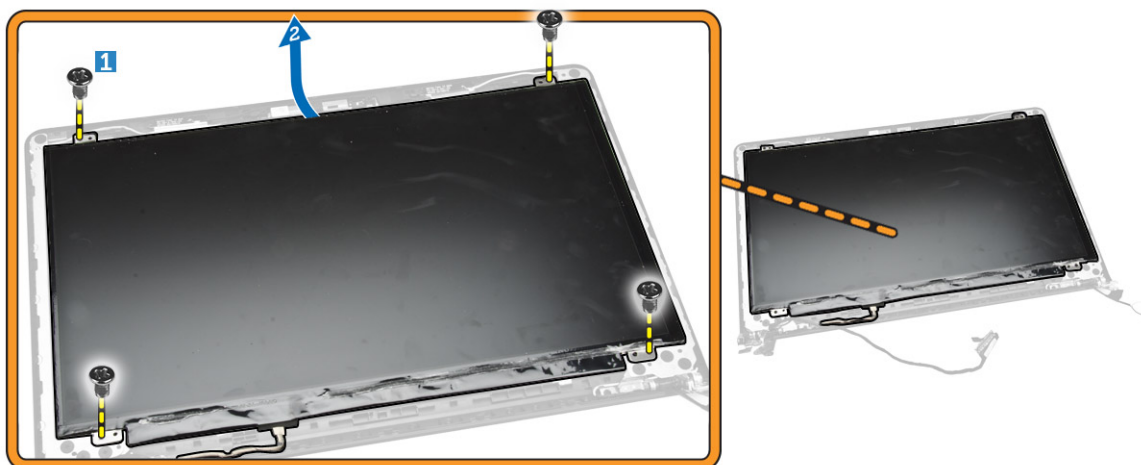

4. 如图所示执行以下步骤：
- a. 移除用于固定显示屏面板的胶带 [1]。
  - b. 提起卡舌 [2]。



5. 如图所示执行以下步骤：
- a. 断开显示屏面板电缆 [1]。
  - b. 提起显示屏面板 [2]。



## 安装显示屏面板

1. 将显示屏电缆连接至显示屏面板。
2. 粘上胶带，以固定显示屏电缆。
3. 将显示屏面板置于显示屏部件上。
4. 拧紧螺钉，以将显示屏面板固定至显示屏部件。
5. 安装：
  - a. [显示屏挡板](#)
  - b. [显示屏部件](#)
  - c. [基座](#)
  - d. [键盘](#)
  - e. [系统风扇](#)
  - f. [WLAN 卡](#)
  - g. [硬盘驱动器](#)
  - h. [电池](#)
  - i. [基座盖](#)
6. 按照[“拆装计算机内部组件之后”](#)中的步骤进行操作。

## 卸下显示屏铰接部件

1. 按照[“拆装计算机内部组件之前”](#)中的步骤进行操作。
2. 卸下：
  - a. [基座盖](#)
  - b. [电池](#)
  - c. [硬盘驱动器](#)
  - d. [WLAN 卡](#)
  - e. [系统风扇](#)
  - f. [键盘](#)

- g. [基座](#)
  - h. [显示屏部件](#)
  - i. [显示屏挡板](#)
  - j. [显示屏面板](#)
3. 如图所示执行以下步骤：
- a. 拧下用于固定显示屏铰接部件的螺钉 [1]。
  - b. 取出显示屏铰接部件 [2]。

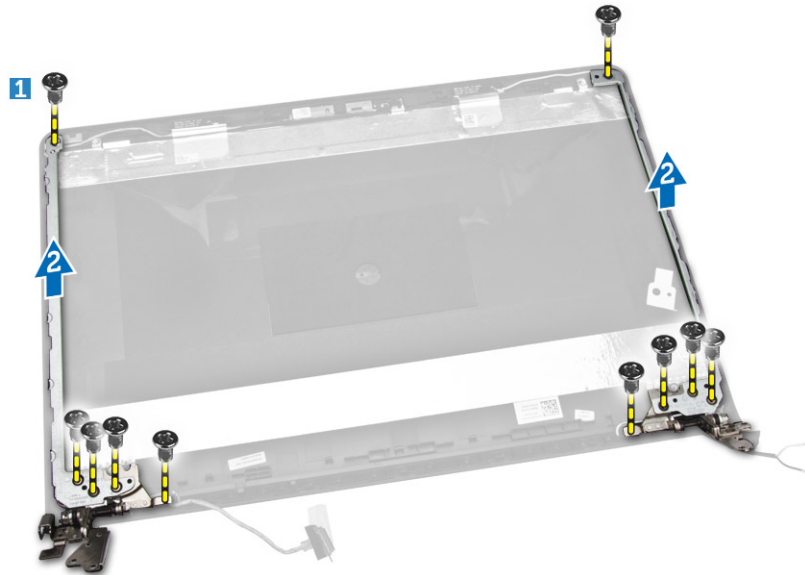

## 安装显示屏铰接部件

1. 将显示屏铰接部件置于正确位置。
2. 拧紧将显示屏铰接部件固定至显示屏部件的螺钉。
3. 安装：
  - a. [显示屏面板](#)
  - b. [显示屏挡板](#)
  - c. [显示屏部件](#)
  - d. [基座](#)
  - e. [键盘](#)
  - f. [系统风扇](#)
  - g. [WLAN 卡](#)
  - h. [硬盘驱动器](#)
  - i. [电池](#)
  - j. [基座盖](#)
4. 按照“[拆装计算机内部组件之后](#)”中的步骤进行操作。

## 卸下摄像头

1. 按照“[拆装计算机内部组件之前](#)”中的步骤进行操作。
2. 卸下：

- a. [基座盖](#)
  - b. [电池](#)
  - c. [显示屏挡板](#)
3. 如图所示执行以下步骤：
- a. 从摄像头模块上的连接器断开摄像头电缆 [1]。
  - b. 提出摄像头并将其从显示屏部件上卸下 [2]。

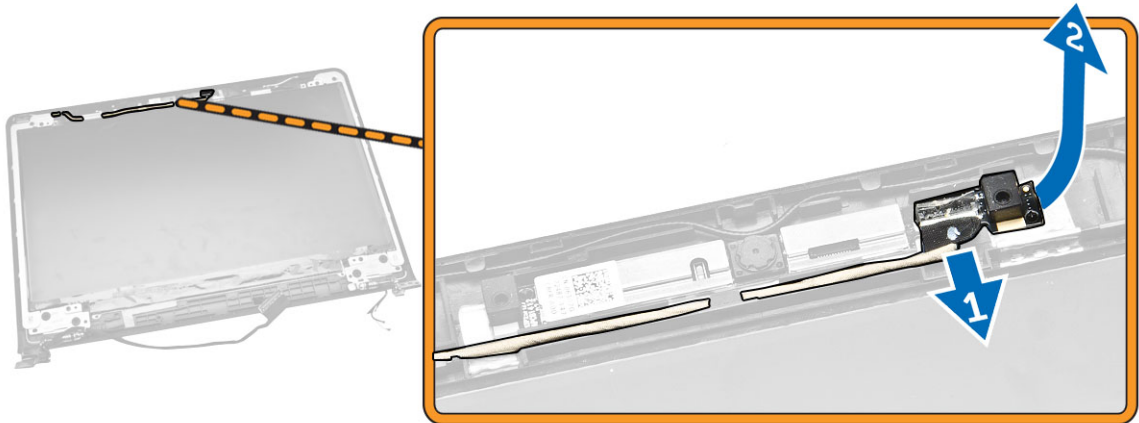

## 安装摄像头

1. 将摄像头电缆连接到摄像头模块上的接口。
2. 将摄像头模块对齐置于计算机上。
3. 安装：
  - a. [显示屏挡板](#)
  - b. [电池](#)
  - c. [基座盖](#)
4. 按照“[拆装计算机内部组件之后](#)”中的步骤进行操作。

## 卸下系统板

1. 按照“[拆装计算机内部组件之前](#)”中的步骤进行操作。
2. 卸下：
  - a. [基座盖](#)
  - b. [电池](#)
  - c. [硬盘驱动器](#)
  - d. [WLAN 卡](#)
  - e. [系统风扇](#)
  - f. [键盘](#)
  - g. [基座](#)
  - h. [散热器](#)
3. 如图所示执行以下步骤：
  - a. 提起锁定卡舌 [1]。

b. 断开 LED 和触摸板电缆 [2]。

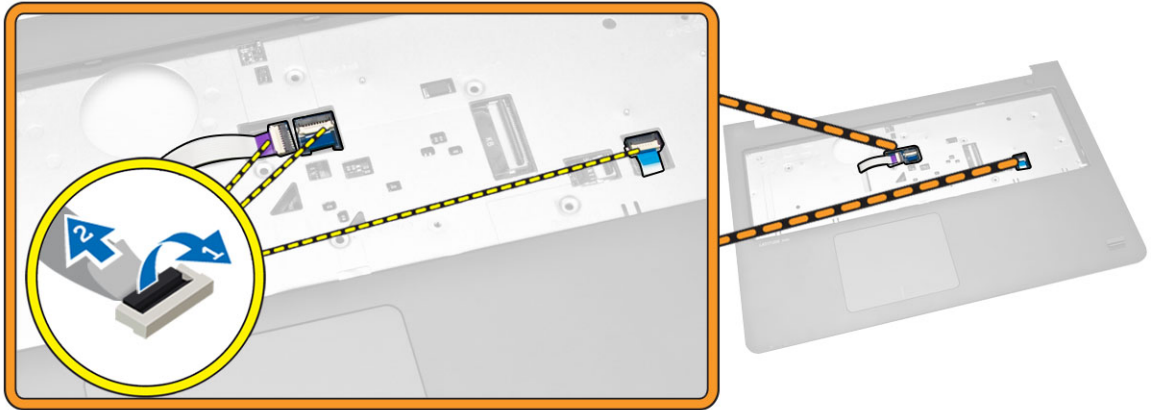

4. 如图所示执行以下步骤：

- a. 断开扬声器电缆的连接 [1]。
- b. 断开电源连接器 [2]。

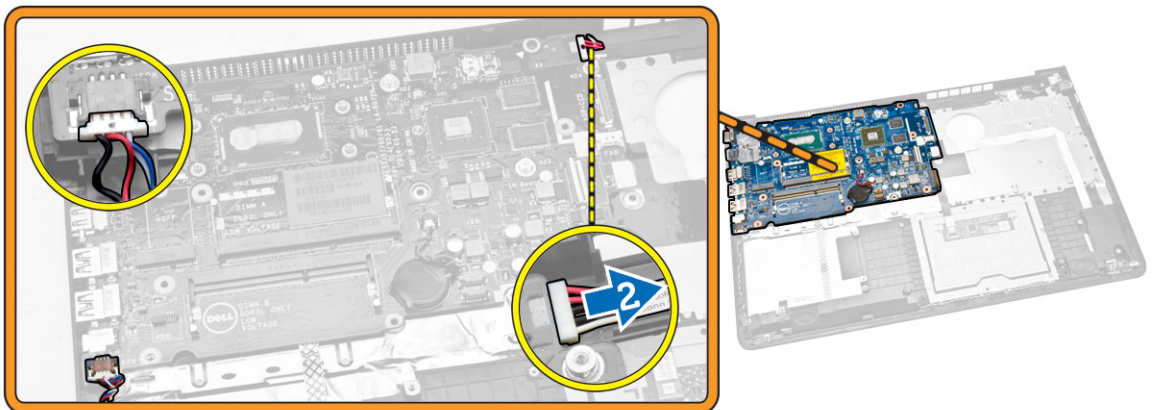

5. 如图所示执行以下步骤：

- a. 拧下将系统板固定至计算机的螺钉 [1]。
- b. 取出系统板 [2]。

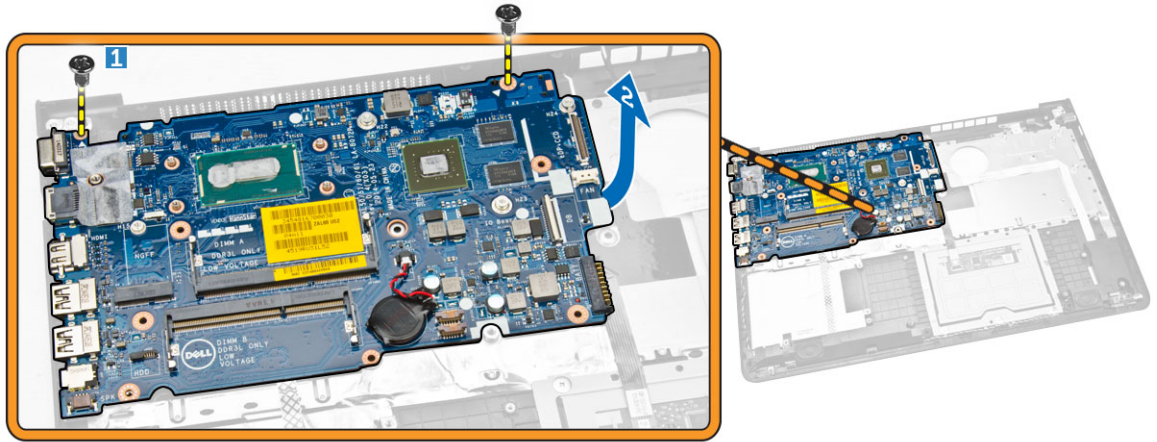

## 安装系统板

1. 安装电源连接器。
2. 将系统板放在计算机上。
3. 拧紧螺钉，将系统板固定至计算机。
4. 连接扬声器。
5. 连接 LED 和触摸板电缆。
6. 按下锁定卡舌。
7. 安装：
  - a. [散热器](#)
  - b. [基座](#)
  - c. [键盘](#)
  - d. [系统风扇](#)
  - e. [WLAN 卡](#)
  - f. [硬盘驱动器](#)
  - g. [电池](#)
  - h. [基座盖](#)
8. 按照[“拆装计算机内部组件之后”](#)中的步骤进行操作。

## 卸下扬声器

1. 按照[“拆装计算机内部组件之前”](#)中的步骤进行操作。
2. 卸下：
  - a. [基座盖](#)
  - b. [电池](#)
  - c. [硬盘驱动器](#)
  - d. [系统风扇](#)
  - e. [键盘](#)
  - f. [基座](#)
3. 如图所示执行以下步骤：

- a. 断开扬声器电缆的连接 [1]。
- b. 拆除扬声器电缆 [2]。

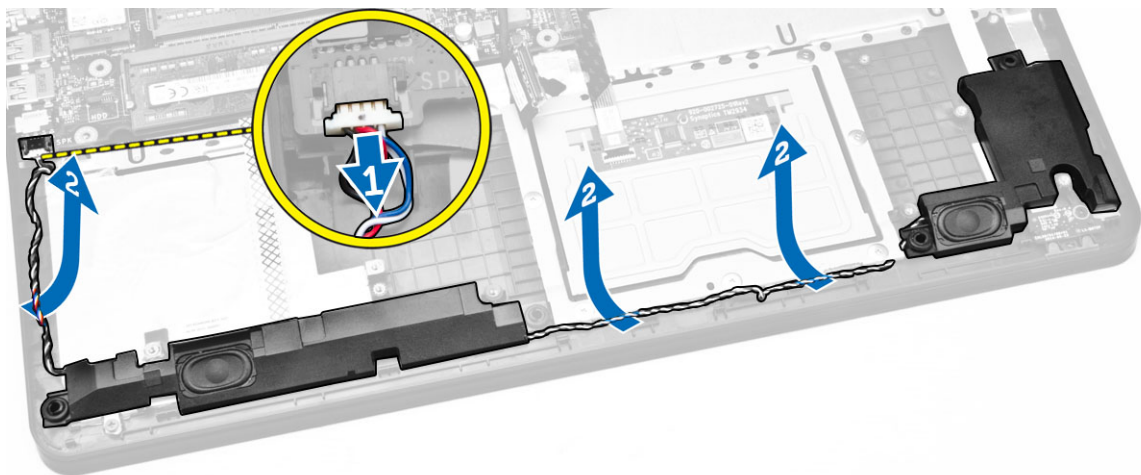

4. 从计算机中卸下扬声器。

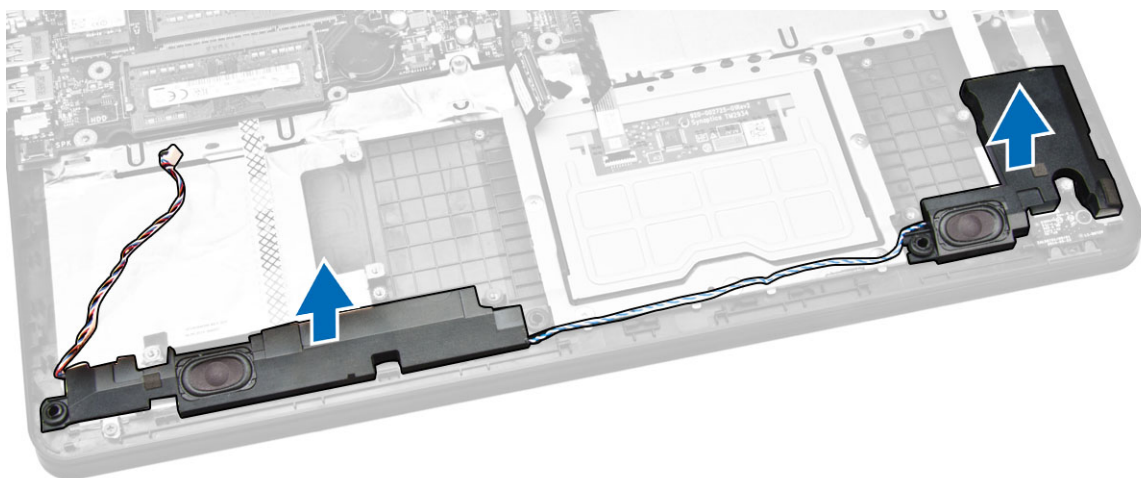

## 安装扬声器

1. 将扬声器置于计算机中。
2. 对扬声器电缆进行布线。
3. 连接扬声器电缆。
4. 安装：
  - a. [基座](#)
  - b. [键盘](#)
  - c. [系统风扇](#)
  - d. [硬盘驱动器](#)
  - e. [电池](#)
  - f. [基座盖](#)
5. 按照“[拆装计算机内部组件之后](#)”中的步骤进行操作。

## 卸下电源连接器

1. 按照“[拆装计算机内部组件之前](#)”中的步骤进行操作。
2. 卸下：
  - a. [基座盖](#)
  - b. [电池](#)
  - c. [硬盘驱动器](#)
  - d. [WLAN 卡](#)
  - e. [系统风扇](#)
  - f. [键盘](#)
  - g. [基座](#)
  - h. [显示屏部件](#)
3. 如图所示执行以下步骤：
  - a. 断开电源连接器电缆 [1]。
  - b. 拔出电缆 [2]。

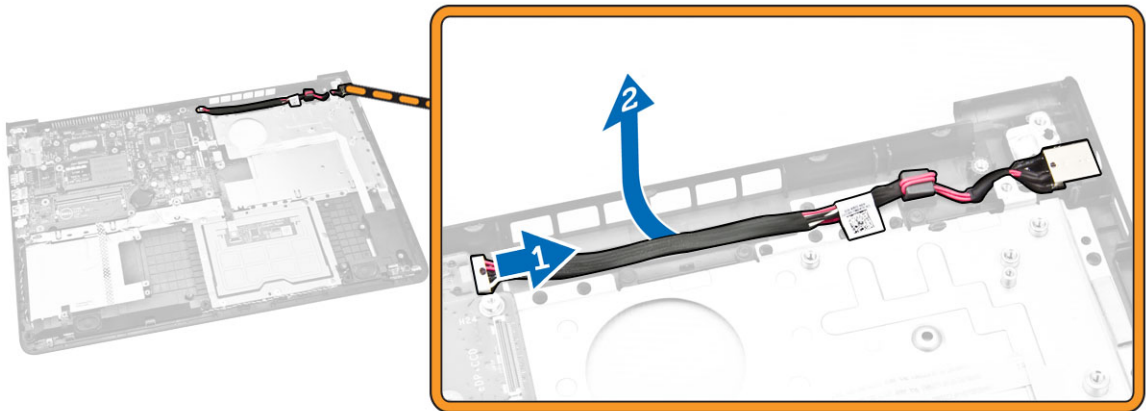

4. 将电源连接器从计算机上卸下。

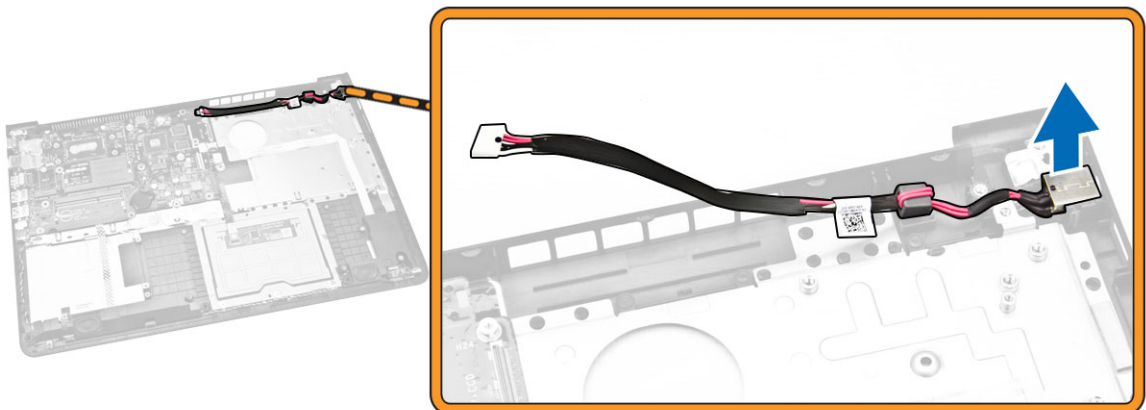

## 安装电源连接器

1. 将电源连接器置于计算机上。
2. 对电源电缆进行布线。
3. 连接电源连接器电缆。
4. 安装:
  - a. [显示屏部件](#)
  - b. [基座](#)
  - c. [键盘](#)
  - d. [系统风扇](#)
  - e. [WLAN 卡](#)
  - f. [硬盘驱动器](#)
  - g. [电池](#)
  - h. [基座盖](#)
5. 按照“[拆装计算机内部组件之后](#)”中的步骤进行操作。

## 系统设置程序

可通过系统设置程序管理计算机硬件和指定 BIOS 级选项。可以在系统设置程序中完成以下操作：



- 在添加或删除硬件后更改 NVRAM 设置
- 查看系统硬件配置
- 启用或禁用集成设备
- 设置性能和电源管理阈值
- 管理计算机安全保护

## 引导顺序

引导顺序允许您略过系统设置程序 — 定义的引导设备顺序和直接引导至特定的设备（例如：光盘驱动器或硬盘驱动器）。开机自检 (POST) 期间，出现 Dell 徽标时，您可以：

- 按下 <F2> 键访问系统设置程序
- 按下 <F12> 键显示一次性引导菜单

一次性引导菜单将显示您可以从中引导的设备，包括诊断选项。引导菜单选项包括：

- Removable Drive（可移动驱动器）（如果可用）
- STXXXX Drive（STXXXX 驱动器）
  -  注: XXX 表示 SATA 驱动器号
- Optical Drive（光盘驱动器）
- Diagnostics（诊断程序）
  -  注: 选择 Diagnostics（诊断程序）将显示 **ePSA diagnostics（ePSA 诊断程序）** 屏幕。

引导顺序屏幕还会显示访问 System Setup（系统设置程序）屏幕的选项。

## 导航键

下表显示了系统设置程序导航键。



 注: 对于大多数系统设置选项，您所做的更改都将被记录下来，但要等到重新启动系统后才能生效。

表. 1: 导航键

| 键    | 导航      |
|------|---------|
| 上箭头键 | 移至上一字段。 |
| 下箭头键 | 移至下一字段。 |

| 键         | 导航                                                                                                                     |
|-----------|------------------------------------------------------------------------------------------------------------------------|
| <Enter> 键 | 允许您在所选字段（如适用）中选择值或单击字段中的链接。                                                                                            |
| 空格键       | 展开或折叠下拉列表（如适用）。                                                                                                        |
| <Tab> 键   | 移到下一个目标区域。<br> <b>注:</b> 仅适用于标准图形浏览器。 |
| <Esc> 键   | 移至上一页直到您看到主屏幕。在主屏幕中按 <Esc> 将显示一则消息，提示您保存任何未保存的更改并重新启动系统。                                                               |
| <F1> 键    | 显示系统设置程序的帮助文件。                                                                                                         |

## 系统设置程序选项

 **注:** 根据计算机和所安装的设备的不同，本部分列出的项目不一定会出现。

表. 2: 常规

| 选项                  | 说明                                                                                                                                                                                                                                                                                                                                                                                                                                                                                                                                                                                                                                                                                                                                                                                                                                                                                                                                                                                                                                                                    |
|---------------------|-----------------------------------------------------------------------------------------------------------------------------------------------------------------------------------------------------------------------------------------------------------------------------------------------------------------------------------------------------------------------------------------------------------------------------------------------------------------------------------------------------------------------------------------------------------------------------------------------------------------------------------------------------------------------------------------------------------------------------------------------------------------------------------------------------------------------------------------------------------------------------------------------------------------------------------------------------------------------------------------------------------------------------------------------------------------------|
| System Information  | 此部分列出了计算机的主要硬件特性。 <ul style="list-style-type: none"> <li>System Information（系统信息）：显示 BIOS Version（BIOS 版本）、Service Tag（服务标签）、Asset Tag（资产标签）、Ownership Date（所有权日期）、Manufacture Date（制造日期）以及 Express Service Code（快速服务代码）。</li> <li>Memory Information（内存信息）：显示 Memory Installed（安装的内存）、Memory Available（可用内存）、Memory Speed（内存速度）、Memory Channels Mode（内存通道模式）、Memory Technology（内存技术）、DIMM A Size（DIMM A 大小）以及 DIMM B Size（DIMM B 大小）。</li> <li>Processor Information（处理器信息）：显示 Processor Type（处理器类型）、Core Count（内核计数）、Processor ID（处理器 ID）、Current Clock Speed（当前时钟速率）、Minimum Clock Speed（最低时钟速率）、Maximum Clock Speed（最高时钟速率）、Processor L2 Cache（处理器二级高速缓存）、Processor L3 Cache（处理器三级高速缓存）、HT Capable（HT 支持）以及 64-Bit Technology（64 位技术）。</li> <li>Device Information（设备信息）：显示 Primary Hard Drive（主硬盘驱动器）、LOM MAC Address（LOM MAC 地址）、Video Controller（视频控制器）、Video BIOS Version（视频 BIOS 版本）、Video Memory（视频内存）和 Panel Type（显示屏类型）、Native Resolution（原生分辨率）、Audio Controller（音频控制器）、Wi-Fi Device（Wi-Fi 设备）、Cellular Device（蜂窝式设备）、Bluetooth Device（蓝牙设备）。</li> </ul> |
| Battery Information | 显示电池状态和连接至计算机的交流适配器类型。                                                                                                                                                                                                                                                                                                                                                                                                                                                                                                                                                                                                                                                                                                                                                                                                                                                                                                                                                                                                                                                |
| Boot Sequence       | Boot Sequence<br>允许您更改计算机尝试找到操作系统的引导顺序。选项为： <ul style="list-style-type: none"> <li>Diskette Drive（磁盘驱动器）</li> <li>Internal HDD（内部 HDD）</li> <li>USB Storage Device（USB 存储设备）</li> <li>CD/DVD/CD-RW Drive（CD/DVD/CD-RW 驱动器）</li> <li>Onboard NIC（机载 NIC）</li> </ul>                                                                                                                                                                                                                                                                                                                                                                                                                                                                                                                                                                                                                                                                                                                                                                                                    |

| 选项                    | 说明                                                                                                                         |
|-----------------------|----------------------------------------------------------------------------------------------------------------------------|
|                       | 默认情况下，所有选项均已选定。您也可以取消选择任何选项，或者更改引导顺序。                                                                                      |
|                       | <p>Boot List Option</p> <p>您可以更改引导列表选项。</p> <ul style="list-style-type: none"> <li>• Legacy（传统）</li> <li>• UEFI</li> </ul> |
| Advanced Boot Options | 此选项允许您加载传统选项 ROM。默认情况下，选中“ <b>Enable Legacy Option ROMs</b> ”（启用传统选项 ROM）。                                                 |
| Date/Time             | 允许您更改日期和时间。                                                                                                                |

**表. 3: 系统配置**

| 选项                | 说明                                                                                                                                                                                                                                                                                                                                                                                                                                                                                                        |
|-------------------|-----------------------------------------------------------------------------------------------------------------------------------------------------------------------------------------------------------------------------------------------------------------------------------------------------------------------------------------------------------------------------------------------------------------------------------------------------------------------------------------------------------|
| Integrated NIC    | <p>允许您配置集成的网络控制器。选项包括：</p> <ul style="list-style-type: none"> <li>• 已禁用</li> <li>• 已启用</li> <li>• Enabled w/PXE（通过 PXE 启用）：默认情况下启用此选项。</li> </ul>                                                                                                                                                                                                                                                                                                                                                         |
| SATA Operation    | <p>允许您配置内部 SATA 硬盘驱动器控制器。选项包括：</p> <ul style="list-style-type: none"> <li>• 已禁用</li> <li>• AHCI：此选项在默认情况下已启用。</li> </ul>                                                                                                                                                                                                                                                                                                                                                                                  |
| Drives            | <p>允许您配置机载 SATA 驱动器。默认情况下启用所有驱动器。选项包括：</p> <ul style="list-style-type: none"> <li>• SATA-0（默认情况下，已选择此选项）</li> </ul>                                                                                                                                                                                                                                                                                                                                                                                       |
| SMART Reporting   | <p>该字段控制是否在系统启动过程中报告集成驱动器的硬盘驱动器错误。该技术是 SMART（自我监测分析和报告技术）规范的一部分。默认情况下禁用此选项。</p> <ul style="list-style-type: none"> <li>• 启用 SMART 报告</li> </ul>                                                                                                                                                                                                                                                                                                                                                           |
| USB Configuration | <p>此字段可配置集成的 USB 控制器。如果启用 Boot Support（引导支持），系统可以引导任何类型的 USB 大容量存储设备（HDD、存储钥匙、软盘）。</p> <p>如果启用 USB 端口，该端口上连接的设备即可启用且可用于操作系统。</p> <p>如果禁用 USB 端口，则操作系统无法查看连接到该端口的任何设备。</p> <ul style="list-style-type: none"> <li>• Enable Boot Support（启用引导支持）</li> <li>• Enable External USB Port（启用外部 USB 端口）</li> <li>• Enable USB3.0 Controller（启用 USB 3.0 控制器）</li> </ul> <p> <b>注:</b> 在 BIOS 设置中 USB 键盘和鼠标始终可用（无论是否具备这些设置）。</p> |
| Audio             | <p>该字段启用或禁用集成音频控制器。默认情况下，选中“<b>Enable Audio</b>”（引用音频）。</p>                                                                                                                                                                                                                                                                                                                                                                                                                                               |



| 选项                         | 说明                                                                                                                                                                                                                                                                                                                                              |
|----------------------------|-------------------------------------------------------------------------------------------------------------------------------------------------------------------------------------------------------------------------------------------------------------------------------------------------------------------------------------------------|
| Keyboard Illumination      | <p>该字段允许您选择键盘照明功能的操作模式。键盘亮度级别可以设置为 0% 至 100%</p> <ul style="list-style-type: none"> <li>• 已禁用</li> <li>• 昏暗</li> <li>• 明亮</li> </ul> <p>此选项在默认设置下已禁用。</p>                                                                                                                                                                                       |
| Keyboard Backlight with AC | <p>带 AC 选项的键盘背光不影响主键盘照明功能。Keyboard Illumination（键盘照明）将继续支持各种照明级别。此字段在启用背光时才起作用。</p> <ul style="list-style-type: none"> <li>• 使用交流电的键盘背光</li> </ul> <p>此选项在默认设置下已禁用。</p>                                                                                                                                                                         |
| Unobtrusive Mode           | <p>启用该选项后，按下 Fn+F7 关闭系统中的所有光和声音输出。要恢复正常操作，请再次按下 Fn+F7。在默认情况下，该选项被禁用。</p>                                                                                                                                                                                                                                                                        |
| Miscellaneous Devices      | <p>允许您启用或禁用下列设备：</p> <ul style="list-style-type: none"> <li>• Enable Microphone（启用麦克风）</li> <li>• Enable Camera（启用摄像头）</li> <li>• Enable Media Card（启用介质卡）</li> <li>• Disable Media Card（禁用介质卡）</li> </ul> <p> <b>注：</b>默认情况下启用所有设备。</p> <p>您还可以启用或禁用介质卡。</p> |

表. 4: 视频

| 选项             | 说明                                                                                                                                                                                 |
|----------------|------------------------------------------------------------------------------------------------------------------------------------------------------------------------------------|
| LCD Brightness | <p>允许您根据电源（On Battery [使用电池] 和 On AC [使用交流电]）设置显示屏亮度。</p> <p> <b>注：</b>当系统安装了视频卡后，才能看到视频设置。</p> |

表. 5: 安全性

| 选项              | 说明                                                                                                                                                                                                                                                                                                                                          |
|-----------------|---------------------------------------------------------------------------------------------------------------------------------------------------------------------------------------------------------------------------------------------------------------------------------------------------------------------------------------------|
| Admin Password  | <p>允许您设置、更改或删除管理员 (admin) 密码。</p> <p> <b>注：</b>在设置系统或硬盘驱动器密码之前，您必须先设置管理员密码。在删除管理员密码时，系统密码和硬盘驱动器密码均会被自动删除。</p> <p> <b>注：</b>密码更改成功后会立即生效。</p> <p>默认设置：Not set（未设置）</p> |
| System Password | <p>允许您设置、更改或删除系统密码。</p>                                                                                                                                                                                                                                                                                                                     |

| 选项                      | 说明                                                                                                                                                                                                                                                                                                                                                  |
|-------------------------|-----------------------------------------------------------------------------------------------------------------------------------------------------------------------------------------------------------------------------------------------------------------------------------------------------------------------------------------------------|
|                         | <p> <b>注:</b> 密码更改成功后会立即生效。</p> <p>默认设置: Not set (未设置)</p>                                                                                                                                                                                                         |
| Internal HDD-0 Password | <p>允许您设置、更改或删除系统内部硬盘驱动器密码。</p> <p> <b>注:</b> 密码更改成功后会立即生效。</p> <p>默认设置: Not set (未设置)</p>                                                                                                                                                                          |
| Strong Password         | <p>允许您将此选项强制设置为一律设置增强密码。</p> <p>默认设置: 未选择 Enable Strong Password (启用增强密码)。</p> <p> <b>注:</b> 如果启用强密码, 管理员和系统密码必须至少包含一个大写字母, 一个小写字母, 且必须至少包含 8 个字符。</p>                                                                                                             |
| Password Configuration  | <p>允许您确定管理员和系统密码的最小长度和最大长度。</p>                                                                                                                                                                                                                                                                                                                     |
| Password Bypass         | <p>允许您启用或禁用略过系统和内部 HDD 密码 (如已设置) 的权限。选项包括:</p> <ul style="list-style-type: none"> <li>• 已禁用</li> <li>• Reboot bypass (重新引导时略过)</li> </ul> <p>默认设置: Disabled (已禁用)</p>                                                                                                                                                                               |
| Password Change         | <p>允许您在已设置管理员密码的情况下, 启用系统和硬盘驱动器密码禁用权限。</p> <p>默认设置: 选择 Allow Non-Admin Password Changes (允许更改除管理员外的密码)</p>                                                                                                                                                                                                                                          |
| Non-Admin Setup Changes | <p>允许您在设置管理员密码时决定是否允许对设置选项进行更改。如果选择禁用, 管理员密码会锁定设置选项。</p>                                                                                                                                                                                                                                                                                            |
| Computrace              | <p>允许您激活或禁用可选 Computrace 软件。选项包括:</p> <ul style="list-style-type: none"> <li>• Deactivate (停用)</li> <li>• Disable (禁用)</li> <li>• Activate (激活)</li> </ul> <p> <b>注:</b> Activate (激活) 和 Disable (禁用) 选项将永久激活或禁用该功能, 并且不允许未来再做更改</p> <p>Deactivate (停用) (默认)</p> |
| CPU XD Support          | <p>允许您启用处理器的 Execute Disable (执行禁用) 模式。</p> <p>Enable CPU XD Support (启用 CPU XD 支持) (默认)</p>                                                                                                                                                                                                                                                        |
| Admin Setup Lockout     | <p>在已设置管理员密码的情况下, 允许您防止用户进入系统设置程序。</p> <p>默认设置: Enable Admin Setup Lockout (启用管理员设置锁定) 未选定。</p>                                                                                                                                                                                                                                                     |

表. 6: Secure Boot (安全引导)

| 选项                    | 说明                                                                                                                                                                                                                                                                                                                                                                                                                                                                                                                                                                                                                                                                                                                                                                                                                                |
|-----------------------|-----------------------------------------------------------------------------------------------------------------------------------------------------------------------------------------------------------------------------------------------------------------------------------------------------------------------------------------------------------------------------------------------------------------------------------------------------------------------------------------------------------------------------------------------------------------------------------------------------------------------------------------------------------------------------------------------------------------------------------------------------------------------------------------------------------------------------------|
| Secure Boot Enable    | <p>该选项可启用或禁用 Secure Boot (安全引导) 功能。</p> <ul style="list-style-type: none"> <li>• 已禁用</li> <li>• 已启用</li> </ul> <p>默认设置: 启用该选项。</p>                                                                                                                                                                                                                                                                                                                                                                                                                                                                                                                                                                                                                                                                                                |
| Expert Key Management | <p>允许您在系统处于 Custom Mode (自定义模式) 的情况下操作安全密钥数据库。 <b>Enable Custom Mode</b> (启用自定义模式) 选项默认禁用。选项包括:</p> <ul style="list-style-type: none"> <li>• PK</li> <li>• KEK</li> <li>• db</li> <li>• dbx</li> </ul> <p>如果启用 <b>Custom Mode</b> (自定义模式), 将出现 <b>PK、KEK、db 和 dbx</b> 的相关选项。选项包括:</p> <ul style="list-style-type: none"> <li>• <b>Save to File</b> (保存至文件) - 将密钥保存至用户选定的文件</li> <li>• <b>Replace from File</b> (从文件替换) - 通过用户选定的文件中的密钥替当前的密钥</li> <li>• <b>Append from File</b> (从文件添加) - 从用户选定的文件中向当前的数据库添加一个密钥</li> <li>• <b>Delete</b> (删除) - 删除选定的密钥</li> <li>• <b>Reset All Keys</b> (重置所有密钥) - 重置为默认设置</li> <li>• <b>Delete All Key</b> (删除所有密钥) - 删除所有密钥</li> </ul> <p> <b>注:</b> 如果禁用 Custom Mode (自定义模式), 所有更改都会被删除, 并且密钥会恢复为默认设置</p> |

表. 7: 性能

| 选项                 | 说明                                                                                                                                                                                                               |
|--------------------|------------------------------------------------------------------------------------------------------------------------------------------------------------------------------------------------------------------|
| Multi Core Support | <p>该字段指定进程是启用一个核心还是所有核心。有些应用程序通过增加核心来提高性能。在默认设置下启用此选项。您可以启用或禁用处理器的多核心支持。安装的处理器支持两个核心。如果启用多核心支持, 则将启用两个核心。如果禁用多核支持, 则将启用一个核心。</p> <ul style="list-style-type: none"> <li>• 启用多核心支持</li> </ul> <p>默认设置: 启用该选项。</p> |
| Intel SpeedStep    | <p>允许您启用或禁用 Intel SpeedStep 功能。</p> <ul style="list-style-type: none"> <li>• Enable Intel SpeedStep (启用 Intel SpeedStep)</li> </ul> <p>默认设置: 启用该选项。</p>                                                          |
| C States Control   | <p>允许您启用或禁用附加的处理器睡眠状态。</p> <ul style="list-style-type: none"> <li>• C states (C 状态)</li> </ul>                                                                                                                   |

| 选项                   | 说明                                                                                                                                                           |
|----------------------|--------------------------------------------------------------------------------------------------------------------------------------------------------------|
|                      | 默认设置：启用该选项。                                                                                                                                                  |
| Intel TurboBoost     | <p>允许您启用或禁用处理器的 Intel TurboBoost 模式。</p> <ul style="list-style-type: none"> <li>• Enable Intel TurboBoost（启用 Intel TurboBoost）</li> </ul> <p>默认设置：启用该选项。</p> |
| Hyper-Thread Control | <p>允许您启用或禁用处理器的超线程。</p> <ul style="list-style-type: none"> <li>• 已禁用</li> <li>• 已启用</li> </ul> <p>默认设置：启用该选项。</p>                                            |

表. 8: 电源管理

| 选项                     | 说明                                                                                                                                                                                                                                                                                                                                              |
|------------------------|-------------------------------------------------------------------------------------------------------------------------------------------------------------------------------------------------------------------------------------------------------------------------------------------------------------------------------------------------|
| AC Behavior            | <p>允许您在已连接交流适配器时启用或禁用自动开机的功能。</p> <p>默认设置：Wake on AC（唤醒 AC）未选定。</p>                                                                                                                                                                                                                                                                             |
| Auto On Time           | <p>允许您设置计算机必须自动开机的时间。选项包括：</p> <ul style="list-style-type: none"> <li>• Disabled（已禁用）（默认）</li> <li>• Every Day（每天）</li> <li>• Weekdays（工作日）</li> <li>• Select Days（选择天数）</li> </ul>                                                                                                                                                             |
| USB Wake Support       | <p>允许您启用 USB 设备将系统从待机状态唤醒。</p> <p> <b>注：</b>此功能仅在连接交流电源适配器的情况下才可用。如果在待机过程中卸下交流电源适配器，则系统设置程序会断开所有 USB 端口的电源，以节省电池电源。</p> <ul style="list-style-type: none"> <li>• Enable USB Wake Support（启用 USB 唤醒支持）</li> </ul> <p>默认设置：The option is disabled（已禁用该选项）。</p> |
| Wireless Radio Control | <p>允许您不根据物理连接情况启用或禁用从有线或无线网络自动切换的功能。</p> <ul style="list-style-type: none"> <li>• Control WLAN Radio（控制 WLAN 无线电）</li> </ul> <p>默认设置：The option is disabled（已禁用该选项）。</p>                                                                                                                                                                        |
| Wake on LAN/WLAN       | <p>您可以启用或禁用通过 LAN 信号触发时从关机状态打开计算机的功能。</p> <ul style="list-style-type: none"> <li>• Disabled（禁用）：此选项在默认情况下处于启用状况。</li> <li>• LAN Only（仅用于 LAN）</li> <li>• WLAN Only（仅 WLAN）</li> <li>• LAN or WLAN（LAN 或 WLAN）</li> <li>• LAN（PXE 引导）</li> </ul>                                                                                                 |
| Block Sleep            | <p>此选项允许您阻止在操作系统环境中进入睡眠（S3 状态）。</p>                                                                                                                                                                                                                                                                                                             |

| 选项                                    | 说明                                                                                                                                                                                                                                                                                                                                                                                                                                                                                                                                                                                                                   |
|---------------------------------------|----------------------------------------------------------------------------------------------------------------------------------------------------------------------------------------------------------------------------------------------------------------------------------------------------------------------------------------------------------------------------------------------------------------------------------------------------------------------------------------------------------------------------------------------------------------------------------------------------------------------|
|                                       | Block Sleep (S3 state) (阻止睡眠 (S3 状态)) — 此选项在默认设置下已禁用。                                                                                                                                                                                                                                                                                                                                                                                                                                                                                                                                                                |
| Peak Shift                            | 通过该选项您可最大程度降低每天峰值功率期间的 AC 功耗。启用该选项后, 如果连接有交流电, 您的系统将只依靠电池供电。                                                                                                                                                                                                                                                                                                                                                                                                                                                                                                                                                         |
| Advanced Battery Charge Configuration | 通过该选项您可最大程度延长电池寿命。启用该选项后, 您的系统会在非工作时间内使用标准充电算法和其他技术, 以延长电池寿命。<br>已禁用 (默认)                                                                                                                                                                                                                                                                                                                                                                                                                                                                                                                                            |
| Primary Battery Charge Configuration  | 允许您选择电池的充电模式。选项包括: <ul style="list-style-type: none"> <li>Adaptive (自适应) (Latitude E5250)</li> <li>Standard (标准) – 以标准速度对电池充分充电</li> <li>ExpressCharge - 电池使用 Dell 的快速充电技术在较短的一段时间内完成充电。此选项在默认设置下已启用。</li> <li>Primarily AC use (主要使用 AC 电源) (Latitude E5250)</li> <li>Custom (自定义) (Latitude E5250)</li> </ul> <p>如果选择 Custom Charge (自定义充电), 您还可以配置 Custom Charge Start (自定义充电启动) 和 Custom Charge Stop (自定义充电停止)。</p> <p> <b>注:</b> 所有充电模式可能不适用于所有电池。要启用该选项, 请禁用“<b>Advanced Battery Charge Configuration</b>” (高级电池充电配置) 选项。</p> |

表. 9: POST 行为

| 选项                        | 说明                                                                                                                                                    |
|---------------------------|-------------------------------------------------------------------------------------------------------------------------------------------------------|
| Adapter Warnings          | 允许您启用或禁用在使用某些电源适配器时发出的系统设置程序 (BIOS) 警告消息。<br>默认设置: Enable Adapter Warnings (启用适配器警告)                                                                  |
| Keypad (Embedded)         | 允许您选择两种方法中的一种, 用来启用嵌入内部键盘的小键盘。 <ul style="list-style-type: none"> <li>Fn Key Only (仅启用 Fn 键): 默认情况下启用此选项。</li> <li>By Numlock (使用数码锁定)</li> </ul>     |
| Numlock Enable            | 允许您在计算机引导时启用数码锁定选项。<br>启用网络<br><br>此选项在默认设置下已启用。                                                                                                      |
| Fn Key Emulation          | 允许您设置选项, 其中 <Scroll Lock> 键可用于模拟 <Fn> 键的功能。<br>Enable Fn Key Emulation (启用 Fn 键仿真) (默认)                                                               |
| Fn Lock Hot Key (Fn 锁定热键) | 允许热键组合 <Fn>+<Esc> 在标准功能和辅助功能之间切换 F1-F12 的主要行为。 <ul style="list-style-type: none"> <li>Lock Mode Disable/Standard (锁定模式禁用/标准)。此选项在默认设置下已启用。</li> </ul> |

| 选项                      | 说明                                                                                                                                          |
|-------------------------|---------------------------------------------------------------------------------------------------------------------------------------------|
|                         | <ul style="list-style-type: none"> <li>Lock Mode Enable/Secondary (锁定模式启用/辅助)</li> </ul>                                                    |
| Fastboot                | 允许通过跳过某些兼容性步骤加快引导过程。选项包括： <ul style="list-style-type: none"> <li>Minimal (最少)</li> <li>Thorough (彻底) (默认)</li> <li>Auto (自动)</li> </ul>     |
| Extended BIOS POST Time | 允许您创建额外的预引导延迟。选项包括： <ul style="list-style-type: none"> <li>0 秒。此选项在默认设置下已启用。</li> <li>5 seconds (5 秒)</li> <li>10 seconds (10 秒)</li> </ul> |

表. 10: 虚拟化支持

| 选项             | 说明                                                                                          |
|----------------|---------------------------------------------------------------------------------------------|
| Virtualization | 允许您启用或禁用 Intel 虚拟化技术。 <ul style="list-style-type: none"> <li>启用 Intel 虚拟化技术 (默认)</li> </ul> |

表. 11: 无线

| 选项                     | 说明                                                                                                             |
|------------------------|----------------------------------------------------------------------------------------------------------------|
| Wireless Switch        | 允许设置可由无线开关控制的无线设备。选项包括： <ul style="list-style-type: none"> <li>WLAN</li> <li>Bluetooth</li> </ul> 默认情况下启用所有选项。 |
| Wireless Device Enable | 允许您启用或禁用内部无线设备。 <ul style="list-style-type: none"> <li>WLAN</li> <li>Bluetooth</li> </ul> 默认情况下启用所有选项。         |

表. 12: 维护

| 选项          | 说明                                   |
|-------------|--------------------------------------|
| Service Tag | 显示计算机的服务标签。                          |
| Asset Tag   | 如果尚未设置资产标签，您可以创建系统资产标签。默认情况下，此选项未设置。 |

表. 13: 系统日志

| 选项             | 说明                             |
|----------------|--------------------------------|
| BIOS Events    | 允许您查看和清除系统设置程序 (BIOS) POST 事件。 |
| Thermal Events | 允许您查看和清除系统设置程序 (Thermal) 事件。   |
| Power Events   | 允许您查看和清除系统设置程序 (Power) 事件。     |

## 更新 BIOS

如果更新可用，建议在更换的系统板上更新 BIOS（系统设置程序）。对于笔记本电脑，确保计算机电池充满电并已连接到电源插座。

1. 重新启动计算机。
2. 访问 [dell.com/support](http://dell.com/support)。
3. 输入 **服务标签**或**快速服务代码**，然后单击 **Submit（提交）**。
  -  **注:** 要找到服务标签，请单击 **Where is my Service Tag?（我的服务标签在哪里？）**
  -  **注:** 如果您无法找到服务标签，请单击 **Detect My Product（检测我的产品）**。继续按照屏幕上的说明进行操作。
4. 如果您无法找到或查找服务标签，请单击计算机的产品类别。
5. 从列表选择 **产品类型**。
6. 选择您的计算机型号，您的计算机的**产品支持**页面将会出现。
7. 单击 **Get drivers（获得驱动程序）**，然后单击 **View All Drivers（查看全部驱动程序）**。  
驱动程序和下载页面。
8. 在驱动程序和下载屏幕上，在 **Operating System（操作系统）** 下拉列表中，选择 **BIOS**。
9. 确定最新的 BIOS 文件并单击 **Download File（下载文件）**。  
您也可以分析哪些驱动程序需要更新。要为您的产品执行此操作，单击 **Analyze System for Updates（分析系统以获取更新）**，然后按照屏幕上的说明进行操作。
10. 在 **Please select your download method below window（请在以下窗口中选择下载方法）** 中选择首选的下载方法；单击 **Download File（下载文件）**。  
屏幕上将显示 **File Download（文件下载）** 窗口。
11. 单击 **Save（保存）**，将文件保存到计算机中。
12. 单击 **Run（运行）**，将更新的 BIOS 设置安装到计算机上。  
请遵循屏幕上的说明操作。

## 系统密码和设置密码

可以创建系统密码和设置密码来保护计算机。

| 密码类型 | 说明                         |
|------|----------------------------|
| 系统密码 | 必须输入密码才能登录系统。              |
| 设置密码 | 必须输入密码才能访问计算机和更改其 BIOS 设置。 |

 **小心:** 密码功能为计算机中的数据提供了基本的安全保护。

 **小心:** 如果计算机不锁定且无人管理, 任何人都可以访问其中存储的数据。

 **注:** 您的计算机出厂时已禁用系统密码和设置密码功能。

## 设定系统密码和设置密码

仅当 **Password Status** (密码状态) 为 **Unlocked** (已解锁) 时, 才可设定新的 **System Password** (系统密码) 和/或 **Setup Password** (设置密码) 或者更改现有 **System Password** (系统密码) 和/或 **Setup Password** (设置密码)。如果 **Password Status** (密码状态) 为 **Locked** (锁定), 则无法更改 **System Password** (系统密码)。

 **注:** 如果密码跳线已禁用, 将删除现有 **System Password** (系统密码) 和 **Setup Password** (设置密码), 无需提供系统密码即可登录计算机。

要进入系统设置程序, 开机或重新引导后立即按 <F2>。

1. 在 **System BIOS** (系统 BIOS) 或 **System Setup** (系统设置程序) 屏幕中, 选择 **System Security** (系统安全保护) 并按 <Enter>。  
会出现 **System Security** (系统安全保护) 屏幕。
2. 在 **System Security** (系统安全保护) 屏幕中, 验证 **Password Status** (密码状态) 为 **Unlocked** (已解锁)。
3. 选择 **System Password** (系统密码), 输入系统密码, 然后按 <Enter> 或 <Tab>。  
采用以下原则设定系统密码:
  - 一个密码最多可包含 32 个字符。
  - 密码可包含数字 0 至 9。
  - 仅小写字母有效, 不允许使用大写字母。
  - 只允许使用以下特殊字符: 空格、( )、( + )、( , )、( - )、( . )、( / )、( ; )、( [ )、( \ )、( ] )、( ` )。

提示时重新输入系统密码。

4. 输入先前输入的系统密码, 然后单击 **OK** (确定)。
5. 选择 **Setup Password** (设置密码), 输入系统密码, 然后按 <Enter> 或 <Tab>。  
将出现一则信息, 提示您重新输入设置密码。
6. 输入先前输入的设置密码, 然后单击 **OK** (确定)。
7. 按 <Esc> 将出现一条消息提示您保存更改。
8. 按 <Y> 保存更改。  
计算机将重新引导。

## 删除或更改现有系统密码和/或设置密码

在尝试删除或更改现有系统密码和/或设置密码之前, 确保 **Password Status** (密码状态) 为 **Unlocked** (已解锁) (位于系统设置程序中)。如果 **Password Status** (密码状态) 为 **Locked** (锁定), 则无法删除或更改现有系统密码或设置密码。

要进入系统设置程序, 开机或重新引导后立即按 <F2>。

1. 在 **System BIOS** (系统 BIOS) 或 **System Setup** (系统设置程序) 屏幕中, 选择 **System Security** (系统安全保护) 并按 <Enter>。  
将会显示 **System Security** (系统安全保护) 屏幕。
2. 在 **System Security** (系统安全保护) 屏幕中, 验证 **Password Status** (密码状态) 为 **Unlocked** (已解锁)。

3. 选择 **System Password**（系统密码），更改或删除现有系统密码并按 <Enter> 或 <Tab>。

4. 选择 **Setup Password**（设置密码），更改或删除现有设置密码并按 <Enter> 或 <Tab>。

 **注:** 如果更改系统密码和/或设置密码，则需要提示时重新输入新密码。如果删除系统密码和/或设置密码，则需要提示时确认删除。

5. 按 <Esc> 将出现一条消息提示您保存更改。

6. 按 <Y> 保存更改并退出系统设置程序。

计算机将重新引导。

## Diagnostics（诊断程序）

如果您的计算机出现问题，请在联系 Dell 寻求技术帮助之前运行 ePSA 诊断程序。运行该诊断程序旨在检测计算机的硬件，不需要其它设备，也不会丢失数据。如果您无法自行解决问题，维修和支持人员可以使用诊断程序的检测结果帮助您解决问题。

### 增强型预引导系统评估 (ePSA) 诊断程序

ePSA 诊断程序（亦称为系统诊断程序）可执行全面的硬件检查。ePSA 内嵌 BIOS 并通过 BIOS 内部启动。该嵌入式系统诊断程序提供特定设备或设备组的一组选项，允许您执行以下操作：



- 自动运行测试或在交互模式下运行
- 重复测试
- 显示或保存测试结果
- 运行全面测试以引入附加测试选项，从而提供有关失败设备的额外信息
- 查看告知您测试是否成功完成的状态消息
- 查看告知您在测试过程中所遇到问题的错误消息

 **小心:** 系统诊断程序仅用于测试您使用的计算机。使用此程序检测其他计算机可能会导致无效结果或错误信息。

 **注:** 特定设备的某些测试需要用户交互。始终确保诊断测试执行时您在计算机旁。

1. 开启计算机。
2. 当计算机引导时，在出现 Dell 徽标时按 <F12> 键。
3. 在引导菜单屏幕上，选择 **Diagnostics（诊断程序）** 选项。  
将显示 **Enhanced Pre-boot System Assessment**（已启用预引导系统评估）窗口，列出计算机中检测到的所有设备。诊断程序开始在所有检测到的设备上开始运行。
4. 如果您希望在特定的设备上运行诊断测试，按 <Esc> 并单击 **Yes（是）** 来停止诊断测试。
5. 从左侧窗格中选择设备，然后单击 **Run Tests（运行测试）**。
6. 如果出现任何问题，将显示错误代码。  
记下错误代码并与 Dell 联系。

### 设备状态指示灯



| 图标                                                                                  | 说明                         |
|-------------------------------------------------------------------------------------|----------------------------|
|  | 在计算机打开时亮起，在计算机处于电源管理模式时闪烁。 |
|  | 稳定亮起或闪烁表示电池充电状态。           |

## 电池状态指示灯

如果计算机已连接至电源插座，则电池指示灯将呈现以下几种状态：

|                               |                                   |
|-------------------------------|-----------------------------------|
| <b>闪烁的琥珀色指示灯和白色指示灯交替亮起</b>    | 您的膝上型计算机连接了未授权的或不支持的非 Dell 交流适配器。 |
| <b>闪烁的琥珀色指示灯和稳定的白色指示灯交替亮起</b> | 使用交流适配器时发生临时性电池故障。                |
| <b>琥珀色指示灯持续闪烁</b>             | 使用交流适配器时发生致命的电池故障。                |
| <b>指示灯熄灭</b>                  | 使用交流适配器时电池处于完全充电模式。               |
| <b>白色指示灯亮起</b>                | 使用交流适配器时电池处于充电模式。                 |

# 规格

 **注:** 所提供的配置可能会因地区的不同而有所差异。有关计算机配置的详细信息，请单击开始  (“开始”图标) → “帮助和支持”，然后选择选项以查看计算机的相关信息。

**表. 14: System Information**

| 功能        | 说明   |
|-----------|------|
| DRAM 总线宽度 | 64 位 |
| 快擦写 EPROM | 8 MB |

**表. 15: 处理器**

| 功能     | 说明               |
|--------|------------------|
| 类型     | Intel Core i3/i5 |
| 一级高速缓存 | 64 KB            |
| 二级高速缓存 | 256 KB           |
| 三级高速缓存 | 高达 4 MB          |

**表. 16: 内存**

| 功能   | 说明                      |
|------|-------------------------|
| 内存接口 | 两个内部可抽换 DDR3L 接口        |
| 内存容量 | 2 GB、4 GB 和 8 GB        |
| 内存类型 | 1600 MHz (双通道 DDR3L 配置) |
| 最小内存 | 2 GB                    |
| 最大内存 | 16 GB (8 x 2) GB        |

**表. 17: 音频**

| 功能    | 说明                     |
|-------|------------------------|
| 类型    | 4 声道高保真音频              |
| 控制器   | Realtek ALC3234        |
| 立体声转换 | 24 位 (模拟 - 数字和数字 - 模拟) |
| 界面    | Intel HDA 总线           |
| 扬声器   | 2 W x 2 W              |

| 功能   | 说明           |
|------|--------------|
| 音量控制 | 程序菜单和键盘媒体控制键 |

**表. 18: 视频**

| 功能            | 说明                                            |
|---------------|-----------------------------------------------|
| 视频类型          | 集成在系统板上/独立                                    |
| 视频控制器:        |                                               |
| UMA           | Intel HD Graphics 4400 (共享内存)                 |
| 独立            |                                               |
| Latitude 3450 | NVIDIA GeForce Nvidia GeForce 830M (2GB DDR3) |
| Latitude 3550 | NVIDIA GeForce Nvidia GeForce 830M (2GB DDR3) |
| 数据总线:         |                                               |
| Latitude 3450 | 64 位                                          |
| Latitude 3550 | 64 位                                          |

**表. 19: 摄像头**

| 功能          | 说明                              |
|-------------|---------------------------------|
| 摄像头分辨率      | 92 万像素                          |
| 视频分辨率 (最大值) | 30 fps 时为 1280 x 720 (HD) (最大值) |
| 对角线视角       | 66°                             |

**表. 20: 通信**

| 功能    | 说明                                                                                                      |
|-------|---------------------------------------------------------------------------------------------------------|
| 网络适配器 | 10/100/1000 Mbps 以太网 主板板载 LAN (LOM)                                                                     |
| 无线    | <ul style="list-style-type: none"> <li>Wi-Fi 802.11 b/g/n 和 802.11a/b/g/n/ac</li> <li>蓝牙 4.0</li> </ul> |

**表. 21: 端口和接口**

| 功能            | 说明                                                                                   |
|---------------|--------------------------------------------------------------------------------------|
| 音频            | 一个耳机/麦克风组合端口 (头戴式耳机)                                                                 |
| 视频            | 一个 15 针 VGA 端口<br>一个 19 针 HDMI 端口                                                    |
| 网络适配器         | 一个 RJ-45 端口                                                                          |
| USB:          |                                                                                      |
| Latitude 3450 | <ul style="list-style-type: none"> <li>两个 USB 3.0 端口 (后部端口带有 Window 调试功能)</li> </ul> |

| 功能            | 说明                                                                                                                                      |
|---------------|-----------------------------------------------------------------------------------------------------------------------------------------|
| Latitude 3550 | <ul style="list-style-type: none"> <li>• 一个 USB 2.0 端口</li> <li>• 两个 USB 3.0 端口（后部端口带有 Window 调试功能）</li> <li>• 两个 USB 2.0 端口</li> </ul> |

 **注:** 供电式 USB 3.0 接口也支持 Microsoft Kernel Debugging。计算机随附的文档中标识了该端口。

|                    |                            |
|--------------------|----------------------------|
| 读卡器                | 一个 3 合 1 插槽                |
| 内存卡读取器             | 一个（SD、SDHC、SDXC、MS、MS Pro） |
| Fingerprint Reader | 一个（可选）                     |

**表. 22: 显示器**

| 功能         | Latitude 3450                                 | Latitude 3550                           |
|------------|-----------------------------------------------|-----------------------------------------|
| 类型         | 14.0 英寸 HD WLED                               | 15.6 英寸 HD WLED                         |
| 高度         | 205.60 毫米                                     | 360 毫米                                  |
| 宽度         | 320.90 毫米                                     | 224.3 毫米                                |
| 对角线        | 14.0 英寸                                       | 15.6 英寸                                 |
| 有效区域 (X/Y) | 309.40 毫米 x 173.95 毫米<br>(12.18 英寸 x 6.85 英寸) | 344.23 x 193.54 毫米 (13.55 英寸 x 7.61 英寸) |
| 最大分辨率      | 1366 x 768 像素                                 | 1366 x 768 像素                           |
| 最大亮度       | 200 尼特                                        | 200 尼特                                  |
| 操作角度       | 0°（闭合）至最小 135°                                | 0°（闭合）至最小 135°                          |
| 刷新率        | 60 Hz                                         | 60 Hz                                   |
| 最小视角:      |                                               |                                         |
| 水平         | 40°/40°                                       | 40°/40°                                 |
| 垂直         | 10°/30°                                       | 10°/30°                                 |
| 像素点距       | 0.265 毫米 x 0.265 毫米                           | 0.252 毫米 x 0.252 毫米                     |
| 外部显示器      |                                               | VGA                                     |

**表. 23: 键盘**

| 功能            | 说明                                   |
|---------------|--------------------------------------|
| 按键数:          |                                      |
| Latitude 3450 | 美国 80 键、巴西 82 键、英国 81 键和日本 84 键      |
| Latitude 3550 | 美国 101 键、巴西 104 键、英国 102 键盘，日本 105 键 |

表. 24: 触摸板

| 功能  | 说明                 |
|-----|--------------------|
| X 轴 | 102.4 毫米 (4.03 英寸) |
| Y 轴 | 7.4 毫米 (3.04 英寸)   |

表. 25: 电池

| 功能    | 说明                                                                                                     |
|-------|--------------------------------------------------------------------------------------------------------|
| 类型    | <ul style="list-style-type: none"> <li>3 芯“智能”锂离子电池 (43 WHr)</li> <li>4 芯“智能”锂离子电池 (58 WHr)</li> </ul> |
| 尺寸:   |                                                                                                        |
| 高度    | <ul style="list-style-type: none"> <li>3 芯 - 7.8 毫米</li> <li>4 芯 - 7.8 毫米</li> </ul>                   |
| 宽度    | <ul style="list-style-type: none"> <li>3 芯 - 124.7 毫米</li> <li>4 芯 - 124.7 毫米</li> </ul>               |
| 厚度    | <ul style="list-style-type: none"> <li>3 芯 - 208.25 毫米</li> <li>4 芯 - 208.25 毫米</li> </ul>             |
| 重量    | <ul style="list-style-type: none"> <li>3 芯 - 283 克</li> <li>4 芯 - 350 克</li> </ul>                     |
| 使用期限  | 300 个放电/充电周期                                                                                           |
| 电压    | <ul style="list-style-type: none"> <li>3 芯 - 11.1 VDC</li> <li>4 芯 - 7.4 VDC</li> </ul>                |
| 温度范围: |                                                                                                        |
| 运行时   | 0°C 至 50°C (32°F 至 122°F)                                                                              |
| 非运行时  | -20 °C 至 65 °C (-4 °F 至 149 °F)                                                                        |
| 币形电池  | 3 V CR2032 锂离子电池                                                                                       |

表. 26: 交流适配器

| 功能         | 说明                          |
|------------|-----------------------------|
| 类型         | 65 W 和 90 W                 |
| 输入电压       | 100 VAC 至 240 VAC           |
| 输入电流 (最大值) | 1.50 A/1.60 A/1.70 A/2.50 A |
| 输入频率       | 50 Hz–60 Hz                 |
| 输出功率       | 65 W/90 W                   |
| 输出电流       | 3.34 A/4.62 A               |
| 额定输出电压     | 19.50 VDC                   |

| 功能    | 说明                               |
|-------|----------------------------------|
| 温度范围: |                                  |
| 运行时   | 0 °C 至 40 °C (32 °F 至 104 °F)    |
| 非运行时  | -40 °C 至 70 °C (-40 °F 至 158 °F) |

**表. 27: 物理规格**

| 物理规格      | Latitude 3450      | Latitude 3550        |
|-----------|--------------------|----------------------|
| 高度:       |                    |                      |
| 非触摸屏      | 22.2 毫米 (0.87 英寸)  | 22.3 毫米 (0.88 英寸)    |
| 触摸屏       | 23.0 毫米 (0.90 英寸)  | 23.2 毫米 (0.91 英寸)    |
| 宽度:       |                    |                      |
| 非触摸屏      | 245.9 毫米 (9.68 英寸) | 258.95 毫米 (10.19 英寸) |
| 触摸屏       | 246.1 毫米 (9.69 英寸) | 259.2 毫米 (10.20 英寸)  |
| 厚度:       |                    |                      |
| 非触摸屏      | 342 毫米 (13.46 英寸)  | 380.4 毫米 (14.98 英寸)  |
| 触摸屏       | 342 毫米 (13.46 英寸)  | 380.4 毫米 (14.98 英寸)  |
| 重量 (最小值): |                    |                      |
| 非触摸屏      | 1.89 千克 (4.18 磅)   | 2.15 千克 (4.75 磅)     |
| 触摸屏       | 2.04 千克 (4.51 磅)   | 2.36 千克 (5.21 磅)     |

**表. 28: 环境参数**

| 功能          | 说明                                              |
|-------------|-------------------------------------------------|
| 温度:         |                                                 |
| 运行时         | 0 °C 至 35 °C (32 °F 至 95 °F)                    |
| 存储          | -40 °C 至 65 °C (-40 °F 至 149 °F)                |
| 相对湿度 (最大值): |                                                 |
| 运行时         | 10% 至 90% (无冷凝)                                 |
| 存储          | 10% 至 95% (无冷凝)                                 |
| 海拔高度 (最大值): |                                                 |
| 运行时         | -15.2 米至 2000 米 (-50 英尺至 6560 英尺)<br>0° 至 35 °C |
| 非运行时        | -15.2 米至 10,668 米 (-50 英尺至 35,000 英尺)           |
| 气载污染物级别     | G1 (依据 ISA-S71.04-1985 定义的标准)                   |

## 联系 Dell

 **注:** 如果没有活动的 Internet 连接，您可以在购货发票、装箱单、帐单或 Dell 产品目录上查找联系信息。

Dell 提供了若干联机及电话支持和服务选项。服务会因所在国家和地区以及产品的不同而有所差异，您所在的地区可能不提供某些服务。如要联系 Dell 解决有关销售、技术支持或客户服务问题：

1. 访问 [dell.com/support](http://dell.com/support)。
2. 选择您的支持类别。
3. 在页面底部的**选择国家/地区**下拉列表中，确认您所在的国家或地区。
4. 根据您的需要，选择相应的服务或支持链接。